



# DS35510

## Color TV Owner's Manual Manuel d'instructions du télécouleur Color TV Manual Del Propietario

### Welcome to the World of Sanyo

Thank you for purchasing a Sanyo Color Television. You made an excellent choice for *Performance, Reliability, and Value*. The TV is designed with easy on-screen set-up instructions and operating features. To meet the growing needs of our customers, this television has a "V-Chip" for parental controlled viewing. "Read this manual before assembling (or using) this product." **Need assistance? Visit our web site at [www.sanyoctv.com](http://www.sanyoctv.com) or call toll free 1-800-877-5032.**

### CONTENTS

Important Safety Instructions	2
Features	3
Specifications	3
Basic Setup	3
Basic Hookup Methods	4
Rear Panel	5
Multimedia Remote Control	5 ~ 9
TV Adjustment and Setup	10 ~ 12
Using Audio/Video Input Jacks	13
Using Audio Output Jacks	13
V-Guide Information	14
V-Guide Operation (Parental Control)	14 ~ 15
Closed-Captioning	16
Setting the Sleep Timer	17
Resetting the TV	17
Care and Cleaning	17
<b>Troubleshooting</b>	<b>18 ~ 20</b>
Warranty (Mexico)	21
Warranty (U.S.A. and Canada)	22
Child Safety Matters	Back cover

<b>FRANÇAIS</b>	<b>23 ~ 43</b>
Table des matières	23

<b>ESPAÑOL</b>	<b>44 ~ 67</b>
Contenido	44



TV screen image / Image de télévision /  
Imagen de la Pantalla del Televisor © 2001 PhotoDisc, Inc.



"As an ENERGY STAR® Partner, Sanyo Manufacturing Corporation has determined that this product meets the ENERGY STAR® guidelines for energy efficiency."

Importado Por :  
Comercializadora México  
Americana, S. DE R.L. DE C.V.  
Nextengo N° 78  
Col. Santa Cruz Acayucan  
Del. Azcapotzalco, México D.F. C.P.  
02770, RFC CMA 9109119LO  
Telefono: (5) 328-3500

Printed in U.S.A. SMC, July 2001 / Imprimé aux É.-U. SMC, juillet 2001 /  
Impreso en U.S.A. SMC, Julio 2001  
Part No. / N° de pièce / No. de Parte : 1AA6P1P2604 A-  
Service Code/Code de service / Código de Servicio : 610 289 3090

## CAUTION

RISK OF ELECTRIC SHOCK DO NOT OPEN

CAUTION: TO REDUCE THE RISK OF ELECTRIC SHOCK, DO NOT REMOVE COVER (OR BACK). NO USER-SERVICEABLE PARTS INSIDE. REFER SERVICING TO QUALIFIED SERVICE PERSONNEL.

THIS SYMBOL INDICATES THAT DANGEROUS VOLTAGE CONSTITUTING A RISK OF ELECTRIC SHOCK IS PRESENT WITHIN THIS UNIT.



THIS SYMBOL INDICATES THAT THERE ARE IMPORTANT OPERATING AND MAINTENANCE INSTRUCTIONS IN THE LITERATURE ACCOMPANYING THIS UNIT.



**WARNING: TO REDUCE THE RISK OF FIRE OR ELECTRIC SHOCK, DO NOT EXPOSE THIS APPLIANCE TO RAIN OR MOISTURE.**

# IMPORTANT SAFETY INSTRUCTIONS

CAUTION: PLEASE ADHERE TO ALL WARNINGS ON THE PRODUCT AND IN THE OPERATING INSTRUCTIONS. BEFORE OPERATING THE PRODUCT, PLEASE READ ALL OF THE SAFETY AND OPERATING INSTRUCTIONS. RETAIN THIS LITERATURE FOR REFERENCE. *Follow all instructions...*

## Positioning the appliance

1. Do not place your appliance on an unstable cart, stand, shelf or table. Serious injury to an individual, and damage to the appliance, may result if it should fall. Your salesperson can recommend approved carts and stands or shelf and wall mounting instructions. An appliance and cart combination should be moved with care. Quick stops, excessive force, and uneven surfaces may cause the appliance and cart combination to overturn. 
2. Slots and openings in the cabinet and in the back or bottom are provided for ventilation. To ensure reliable operation of the appliance and to protect it from overheating, these openings must not be blocked or covered. The openings should never be covered with a cloth or other material, and the bottom openings should not be blocked by placing the unit on a bed, sofa, rug, or other similar surface. This appliance should never be placed near or over a radiator or heat register. This appliance should not be placed in a built-in installation such as a bookcase unless proper ventilation is provided.
3. Do not expose the appliance to rain or use near water . . . for example, near a bathtub, swimming pool, kitchen sink, in a wet basement, etc.

## Hooking Up Outdoor Antenna

LIGHTNING PROTECTION FOR YOUR ANTENNA AND SET AS PER NATIONAL ELECTRICAL CODE INSTRUCTIONS.

EXAMPLE OF ANTENNA GROUNDING ACCORDING TO NATIONAL ELECTRICAL CODE, ANSI/NFPA 70

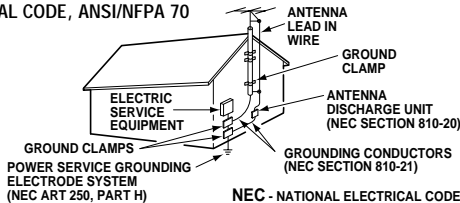

\*Note to CATV system installer:

This reminder is provided to call the CATV system installer's attention to Article 820-40 of the NEC that provides guidelines for proper grounding and, in particular, specifies that the cable ground shall be connected to the grounding system of the building, as close to the point of cable entry as practical."

4. If an outside antenna is connected to the receiver, be sure the antenna system is grounded so as to provide some protection against voltage surges and built up static charges. Article 810 of the National Electrical Code, ANSI/NFPA 70, provides information with respect to proper grounding of the mast and supporting structure, grounding of the lead in wire to an antenna discharge unit, size of grounding conductors, location of antenna discharge unit, connection to grounding electrodes, and requirements for the grounding electrode.

An outside antenna system should not be located in the vicinity of overhead power lines or other electric light or power circuits, or where it can fall into such power lines or circuits. When installing an outside antenna system extreme care should be taken to keep from touching such power lines or circuits as contact with them might be fatal.

## Plug in the power cord

5. This product should be operated only from the type of power source indicated on the marking label. If you are not sure of the type of power supply to your home, consult your product dealer or local power company. This product is equipped with a polarized alternating current line plug (a plug having one blade wider than the other). This plug will fit into the power outlet only one way. This is a safety feature. If you are unable to insert the plug fully into the outlet, try reversing the plug. If the plug should still fail to fit, contact your electrician to replace your obsolete outlet. Do not defeat the safety purpose of this polarized plug. Do not overload wall outlets, extension cords, or integral convenience receptacles as this can result in a risk of fire or electric shock.
6. Power-supply cords should be routed so that they are not likely to be walked on or pinched by items placed upon or against them, paying particular attention to cords at plugs, convenience receptacles, and the point where they exit from the product.

## Cleaning

7. Before cleaning, unplug the unit from the wall outlet. Do not apply liquid cleaners or aerosol cleaners directly to the unit. Use a damp cloth for cleaning.

## Service & Repair

8. Unplug the appliance from the wall outlet and refer servicing to qualified service personnel under the following conditions:
  - A. If the power cord or plug is damaged or frayed.
  - B. If liquid has been spilled into the appliance.
  - C. If the appliance has been exposed to rain or water.
  - D. If the appliance has been dropped or the cabinet has been damaged.
  - E. If the appliance exhibits a distinct change in performance.
  - F. If the appliance does not operate normally by following the operating instructions, adjust only those controls that are covered in the operating instructions. Improper adjustment of other controls may result in damage and will often require extensive work by a qualified technician to restore the appliance to normal operation.
9. Upon completion of any service or repair, request the service technician's assurance that only Factory Authorized Replacement Parts that have the same characteristics as the original parts were used, and that routine safety checks have been performed to determine that the appliance is in safe operating condition. Unauthorized substitutions may result in fire, electrical shock, or other hazards.
10. Never add accessories that have not been specifically designed for use with this appliance as they may cause hazards.
11. For added protection during a lightning storm, or when the set is left unattended and unused for long periods of time, unplug it from the wall outlet and disconnect the antenna. This will prevent damage to the set due to lightning or power line surges.
12. Never push objects of any kind into this product through openings as they may touch dangerous voltage points or short-out parts that could result in a fire or electric shock. Never spill liquid of any kind on the product.

# FEATURES

- ◆ Trilingual On-Screen Menu
- ◆ Automatic Channel Search
- ◆ Auto Shut Off
- ◆ Closed-Captioning/Quikcap
- ◆ Digital picture controls with on-screen display
- ◆ Initial Channel
- ◆ Comb Filter
- ◆ Velocity Modulation
- ◆ MTS stereo/dbx®/SAP Decoder
- ◆ Automatic picture/sound adjustments for Sports/Movie/News
- ◆ XDS (Extended data service) station call letters, title of show, ratings
- ◆ Color Enhancer
- ◆ Auto Flesh Tone
- ◆ Bass / Treble
- ◆ Audio/Video Input Jacks (2 sets-R/L)
- ◆ S-Video Input Jack (2 sets)
- ◆ Audio Output Jacks (Fixed and Variable levels)
- ◆ V-Guide (Parental Control)
- ◆ Auto Clock

- ◆ Sleep Timer (3 hours)
- ◆ TV Reset

### Automatic Fine Tuning

VHF and Cable Channel

### 181 Channel Tuning System

VHF Channels 2-13

UHF Channels 14-69

Cable TV (CATV) 1, 14-125

### Multimedia/Universal

### Remote Control

### VCR/TV/DVD/AUX, Large Glow-in-the-Dark basic operating keys

- Numbered Channel Selection
- Channel Scanning
- Volume Mute
- Power Enter
- Recall Display
- Light Sleep
- Caption Reset
- VCR keys V-Guide
- Input/TV-VCR
- Menu/Guide

dbx® is a registered trademark of Carillon Electronics Corporation

# SPECIFICATIONS

### PICTURE TUBE SIZE

(Measured Diagonally) . . . . . 35-Inch screen

PICTURE RESOLUTION . . . . . 330 Lines

Video Input . . . . . 700 Lines

ANTENNA INPUT . . . . . UHF/VHF/CATV 75Ω

POWER REQUIREMENT . . . . . 120VAC 60Hz

POWER . . . . . 107 watts

HORIZONTAL DIM. (Width) . . . . . 33.4 in. (848mm)

VERTICAL DIM. (Height) . . . . . 29.6 in. (751mm)

DEPTH DIM. (Thickness) . . . . . 24.3 in. (618mm)

WEIGHT (Approx.) . . . . . 146.3 lbs. (66.4 Kg.)

SOUND (2 Speakers) . . . . . Size: 6x12 cm

AMPLIFIER . . . . . Built-in with 3W/ch

AUDIO/VIDEO INPUT JACKS . . . Audio Input (2-R/L)  
Video Input (2)/S-Video Input (2)

AUDIO OUTPUT JACKS . . . . . Audio Output (R/L, Fixed and Variable) (RCA Connectors)

CAUTION: FCC Regulations state that improper modifications or unauthorized changes to this unit may void the user's authority to operate the unit.

# BASIC SETUP

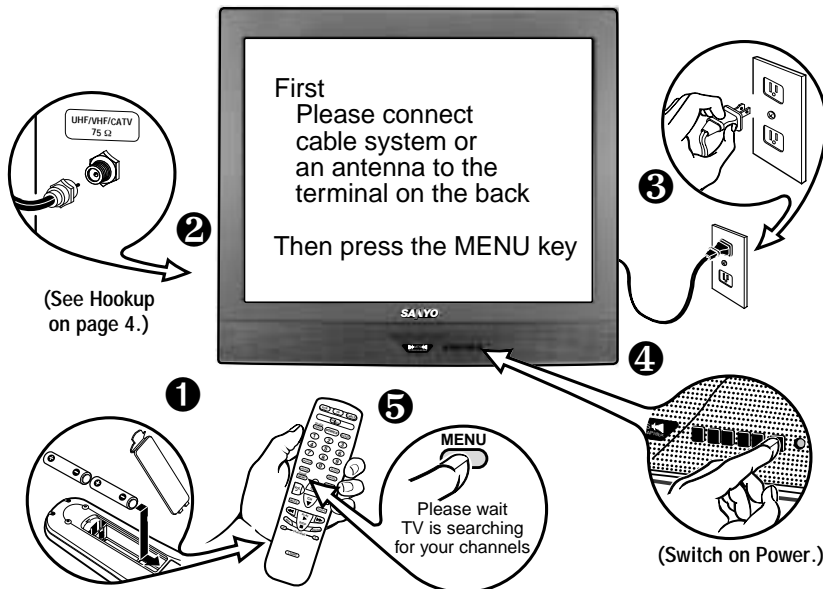

(See Hookup on page 4.)

(Install batteries, see page 5.)



## Quick Tips

- Do not position the TV in a confined area. Allow normal air circulation for electronic parts.
- Position your TV at least 2 feet from stereo speakers. The magnets in the speakers may affect the picture quality.
- The TV will automatically select the correct Antenna mode for the type of signal you connect.

### Need help?

Visit our website at  
**www.sanyoctv.com**  
or Call 1-800-877-5032



## Quick Tips

- The TV will automatically select the correct Antenna mode for the type of signal you connect.
- TV will switch off automatically after 15 minutes if there is no signal reception (cable out or station not broadcasting).

**Exception**—When the Video mode is selected, the TV will not automatically switch off when signal reception has stopped for 15 minutes.

### Need help?

Visit our website at  
[www.sanyoctv.com](http://www.sanyoctv.com)  
or Call 1-800-877-5032

**CATV FRANCHISE NOTE:** Cable companies, like public utilities, are franchised by local government authorities. To receive cable programs, even with equipment which is capable of receiving cable channels, the consumer must subscribe to the cable company's service.

# BASIC HOOKUP METHODS

Use one of these methods to connect a signal to your TV. Select **1a**—if you have cable service and a VCR, **1b**—if you have a cable box and a VCR, **1c**—if you have an outdoor or indoor antenna and a VCR, or **1d**—if you have a satellite dish and a VCR. Connect your cable or antenna directly to the TV if you don't have any optional accessories.

## 1a Cable with VCR and TV

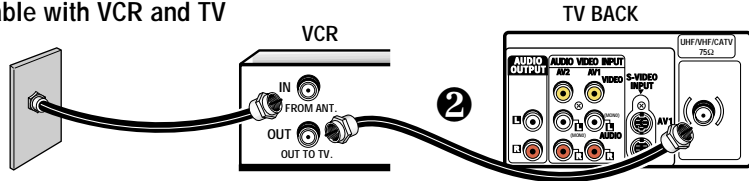

## 1b Cable with Cable Box, VCR and TV

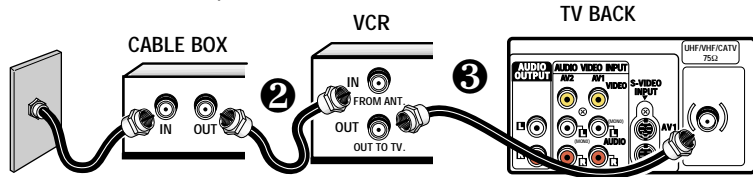

## 1c Outdoor or Indoor Antenna with VCR and TV

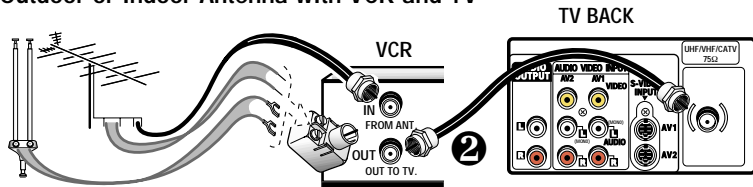

## 1d Satellite Dish with Receiver, VCR and TV

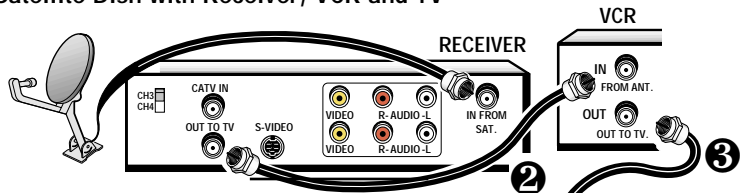

See page 13, Using the Audio/Video jacks.

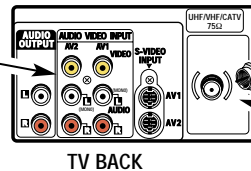

**75 OHM Terminal**  
Use the 75 ohm terminal to connect a VCR, cable, cable box, outdoor/indoor antenna or satellite receiver directly to the TV.

# REAR PANEL

**Audio/Video Input Jacks (AV2)**  
Connect other external video equipment here (see page 13).

**Audio/Video Input Jacks (AV1)**  
Connect external video equipment here (see page 13).

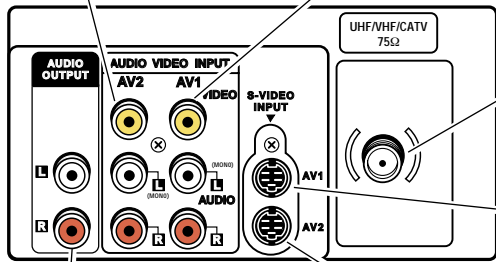

**Cable / Antenna Input Terminal (75 ohms)**

**S-Video (Super-Video) AV1 Terminal**  
To enhance video detail use the S-Video AV1 jack instead of the AV1 Video jack, if available on your external video equipment. (S-Video AV1 connection will override a Video 1 connection.)

**Audio Output Jacks (Fixed/Variable)**  
Connect external audio equipment here (see page 13).

**S-Video (Super-Video) AV2 Terminal**  
To enhance video detail use the S-Video AV2 jack instead of the AV2 Video jack, if available on your external video equipment. (S-Video AV2 connection will override a Video 2 connection.)



## Quick Tips

- Make sure all cable connectors are fully seated on jacks. See page 13 before connecting external audio/video equipment.
- Cables are not supplied for connecting your external equipment.
- A solid Blue screen with the word Video1 or Video2 displayed means that the Video mode is selected, but no signal is being detected at the Video jack. Check connection, and turn on external equipment.
- Be sure batteries are installed correctly.
- Point the remote control toward the equipment you want to operate. Objects between the remote control and the equipment may cause misoperation of the remote control function.

# MULTIMEDIA REMOTE CONTROL

Operates your TV, VCR, DVD, Cable Converter Box, DVD, and Satellite Receiver. Simply program it according to the directions on pages 7~9. Then press the proper function key (VCR, TV, DVD, or AUX) to set the remote control to operate each product. The AUX mode can be programmed to operate a Satellite Receiver, VCR, or Cable Box. Also, this remote offers large Channel, Volume, Power, and Light keys that glow-in-the-dark. It has Function keys that light and a keypad that lights when the Light key or other related keys are pressed.

## INSTALLING BATTERIES (2 AA not included)

1. Remove the battery cover by pressing the tab and tilting the cover upward. Insert batteries. Make sure you match  /  signs on the batteries with marks inside the remote control.
2. Replace battery cover. *The remote control is ready!*

### Notes:

- Do not mix old batteries with new ones or mix different types of batteries together.
- Remove batteries from the remote control if it will not be used for a month or more. Weak batteries may leak, causing damage to the remote control.

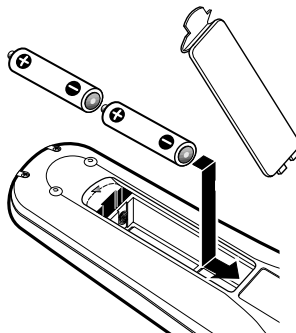









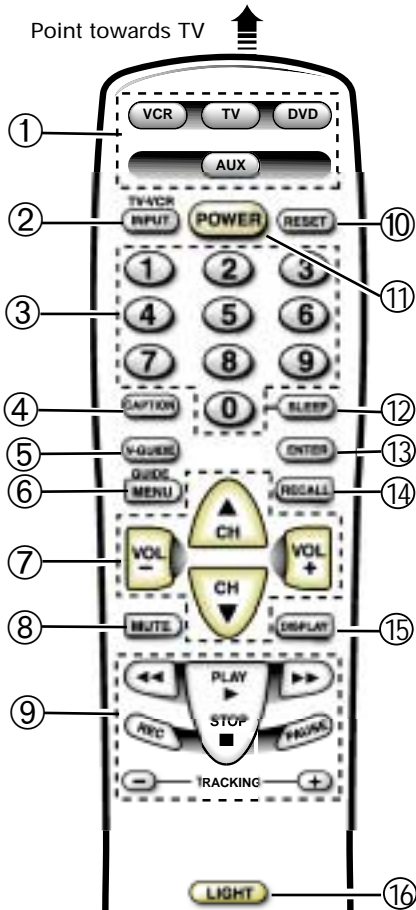



**IMPORTANT NOTE:** Spent or discharged batteries must be recycled or disposed of properly in compliance with all applicable laws. For detailed information, contact your local County Solid Waste Authority.

**Need help?**  
Visit our website at  
[www.sanyoctv.com](http://www.sanyoctv.com)  
or Call 1-800-877-5032

# MULTIMEDIA REMOTE CONTROL KEYS

Point towards TV 



- ① **Mode Keys**—Use these keys to program the remote control and to select the operating mode (*VCR*, *TV*, *DVD*, or *AUX*).
- ② **Input /TV•VCR Key**—In the TV, DVD, Cable, and Satellite modes, this key selects the program source to display on the screen (TV signal or signal from equipment connected to the A/V jacks). In the VCR mode, this key functions as a VCR's TV/VCR key.
- ③ **Number Keys**—Two keys must be pressed to select a channel. *Example:* Press **0** then **6** to select channel 6. For cable channels 100 through 125, press and hold the **1** key until C1-- appears. Then press the other two numbers.
- ④ **Caption Key**—(See page 16.)
- ⑤ **V-Guide Key**—(See pages 14 and 15.)
- ⑥ **Menu /Guide Key**—Use this key with the  and  keys to navigate and adjust features of the on-screen menu system (see pages 10 ~ 12). Use it to display the Satellite Guide in the Satellite mode.
- ⑦ **Channel (CH) Scanning (/ ) and Volume (/ ) Keys**—Press to scan through the channels in memory and to adjust the volume.
- ⑧ **Mute Key**—Press once to turn off the volume. Press again to restore.  
Note: When using the audio out jacks this key *will not* mute the sound in the fixed mode, but *will* mute the sound in the variable mode.
- ⑨ **VCR/DVD Keys**—These keys control DVD and/or VCR functions for Fast Forward () , Rewind () , Play () , Record (REC), Stop () , Tracking () , and Pause functions.
- ⑩ **Reset Key**—Press this key twice to restore factory settings. The TV will automatically start Channel Search and clear all customized settings. (See page 17.)
- ⑪ **Power Key**—Press to turn TV on or off.
- ⑫ **Sleep Key**—Use this key with the “0” key to set the Sleep Timer (see page 17).
- ⑬ **Enter Key**—Satellite operation only.
- ⑭ **Recall Key**—Select a channel then select another channel using the number keys. Press **Recall** to switch between the channels.
- ⑮ **Display Key**—Press once to display the channel number and time. Press twice to display the channel number continuously. Press again to remove the display.
- ⑯ **Light Key**—Press to backlight the keypad. Keys will remain lit for a few seconds after releasing the key.



# PROGRAMMING THE MULTIMEDIA REMOTE CONTROL

Find your code. It is next to the brand name of your equipment in the chart below and on page 8. (The illustrated example is for a Sanyo VCR.)

- 1 Press and hold **VCR, DVD, or AUX** key.

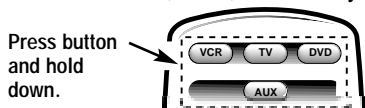

- 2 Using the **NUMBER** keys on the remote, enter the three-digit code number for your VCR, DVD, Cable Box, or Satellite. The key will flash 5 times when released if the code was accepted.

Enter Code:  
Example: For a Sanyo VCR, Enter code "200" (from chart below).

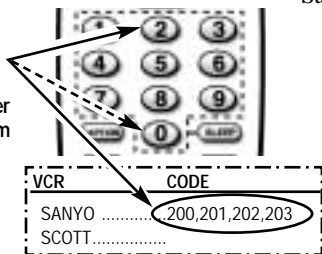

- 3 Press the **POWER** and **CHANNEL** or **PLAY** keys to check programming. If they operate properly, programming is completed. If not, use another code, if available and repeat steps.

## To Operate Your...

VCR—Press the **VCR** key.

Television—Press the **TV** key.

DVD Player—Press the **DVD** key.

Cable Box—Press the **AUX** key.

Satellite—Press the **AUX** key.

## Quick Tips

- The remote control will not operate my VCR, DVD, Cable Box, or Satellite.
  - Press the **VCR, DVD, or AUX** key.
  - Reprogram the remote control.
- Special key functions: The **INPUT/TV-VCR** key functions as the VCR's **TV/VCR** key when the Remote Control is in the VCR mode.
- The **AUX** mode will accept codes for DVDs, Satellite receivers, Cable boxes, and VCRs, but only one at a time.

## Need help?

Visit our website at  
[www.sanyoctx.com](http://www.sanyoctx.com)  
or Call 1-800-877-5032

## VCR Codes Chart

BRAND NAME	CODE NO.	BRAND NAME	CODE NO.	BRAND NAME	CODE NO.
ADMIRAL	234, 239, 243, 247, 224, 229, 222, 215	HUGHES	221	QUARTZ	200
ADVENTURA	228	JBL	237	QUASAR	245, 232, 236, 223, 216
AIKO	240, 205	JENSEN	209	RADIO SHACK	228, 245, 223
AIWA	228, 217	JVC	220, 225, 238, 226, 203, 209, 221	RCA	221, 241, 246, 230, 232, 236, 239, 224
AKAI	209, 215	KEC	240, 205		226, 229, 221, 201, 207, 208, 210, 216
AMERICA ACTION	205	KENWOOD	226, 238, 220, 201, 203, 209	REALISTIC	232, 239, 223, 224, 228, 229, 200, 201
AMERICA HIGH	232	KODAK	232		202, 203, 206, 208, 216, 217, 245
BELL & HOWELL	203	LLOYD'S	228	SAMSUNG	208, 233, 211, 217, 222
BROKSONIC	234, 243, 247, 227, 204	LOGIK	235, 219	SANKY	239, 229, 224
CANDLE	233, 240, 222, 223, 204, 205, 208	LXI	232, 221, 228, 201, 202, 203, 206	SANSUI	243, 226, 228, 209, 219, 220
	211, 216, 217		211, 217	SANYO	200, 201, 202, 203
CANON	232, 216	MAGNASONIC	223, 240, 205, 219	SCOTT	234, 247, 223, 227, 211
CCE	240, 205	MAGNAVOX	204, 232, 228, 211, 216, 217, 219, 220	SANYO	232, 223, 228, 221, 200, 201
CINERAL	240, 205	MARTA	206	SEARS	202, 203, 206, 211, 216, 217
CITIZEN	233, 240, 222, 205, 211, 216, 217	MATSUSHITA	232, 216	SEMP	211
CRAIG	223, 202, 219	MEI	232	SHARP	239, 229, 224
CRAVER	204	MEMOREX	232, 239, 243, 245, 223, 224, 228,	SHINTOM	219, 227
CURTIS MATHES	232, 236, 238, 222, 228, 208, 209		229, 221, 200, 202, 203, 206, 215	SIGNATURE	217, 239, 229, 224, 200
	211, 216, 217	MINOLTA	221	SONY	214, 218, 232, 237, 226, 228
CANON	232, 216	MITSUBISHI	231, 239, 244, 224, 226, 229, 210, 223	STS	221
DAEWOO	205, 240, 211	MOTOROLA	232, 239, 229, 224	SYLVANIA	228, 232, 244, 204, 216, 217
DAYTRON	240, 205	MTC	228, 217, 219	SYMPHONIC	217, 228, 233, 226, 202
DENON	221	MULTITECH	228, 217	TATUNG	226, 209
DYNATECH	228	NEC	238, 208, 223, 226, 203, 206, 209	TEAC	228, 209, 214, 217
EMEREX	214		215, 217	TECHNICS	232
EMERSON	234, 236, 240, 243, 247, 223, 227, 228	OLYMPUS	232	TEKNIKA	232, 223, 228, 216, 217
	203, 204, 205, 206, 210, 211, 217	OPRIMUS	239, 245, 248, 223, 224, 229, 203, 208	TOMAS	228, 217
FISHER	200, 201, 202, 203, 211	ORION	243, 227, 234, 205, 206, 210, 211, 240	TOSHIBA	211, 240, 244, 202, 205, 210
FUJII	232	PANASONIC	245, 232, 236, 223, 202, 211, 216, 219	VECTOR	211
FUNAI	228, 233, 217	PENNY	230, 232, 221, 223, 208, 211, 216, 219	VIDEO CONCEPT	211
GARRARD	228	PENTAX	238, 221	WARDS	230, 232, 239, 223, 224, 228, 229
GE	222, 246, 232, 236, 239, 226	PHILCO	204, 232, 243, 228, 216, 217		221, 202, 204, 208, 211, 217
	229, 224, 208, 212, 216	PHILIPS	204, 232, 211, 216, 217, 228	WHITE	
GOLDSTAR	223, 238, 226, 206, 208, 215, 217	PIONEER	242, 204, 207, 220	WESTINGHOUSE	240, 243, 205
GO VIDEO	248, 249, 208, 212, 219	PROSCAN	222, 241, 246, 230, 236, 226	XR-1000	228, 232
GRADIENTE	228	PROTON	219	YAMAHA	238, 226
HARLEY DAVIDSON	228	PULSAR	233, 240, 205, 208, 216, 217	ZENITH	215, 237, 243, 223, 225, 228, 222
HEADQUARTER	200	QUARTER	200		
HITACHI	230, 246, 226, 228, 221, 222, 209, 217				

## Cable Converter Box Codes Chart

BRAND NAME	CODE NO.	BRAND NAME	CODE NO.
ABC .....	304, 306, 309 312, 313, 314 318, 321 322, 324	PHILIPS .....	325, 329, 301 313, 314, 322
AIM .....	321	PIONEER .....	333, 312, 317 327
ARCHER .....	334	QUASAR .....	302, 307, 317
BELL & HOWELL ..	313	RADIO SHACK .....	334
CONTEC .....	302, 305, 307 308, 311, 318 320, 324	RCA .....	328, 302, 307
CPI .....	319	REGAL .....	330, 307, 320
DIAMOND .....	320	REMRBRANT .....	305, 309
EAGLE .....	313	SAMSUNG .....	310, 312
EMERSON .....	334	SCIENTIFIC	
GEMINI .....	334	ATLANTA .....	327, 307, 324
GENERAL		SIGNAL .....	310
INSTRUMENTS ..	303, 309, 311 320, 321, 322 323, 300	SIGNATURE .....	300, 309 321, 322
GOLDSTAR .....	312	SPRUCER .....	302, 307, 316
GOODMIND .....	334	STARCOM .....	332, 309, 311 321, 322, 323
HAMLIN .....	330, 320	STARGATE .....	309, 310, 311 322, 322, 334
HITACHI .....	309	TELEVIEW .....	310
HYTEX .....	318	TOCOM .....	300, 303 304, 305 306, 307
JERROLD .....	303, 308, 309 311, 313, 319 320, 321 322, 323, 300	TOSHIBA .....	331, 309, 311 316, 322
MAGNAVOX .....	325, 329, 301 313, 314, 322	UNIKA .....	314
MEMOREX .....	332, 313, 314	UNITED AIRTISTS	318
MOVIE TIME .....	306, 310, 314	UNITED CABLE ...	309
NORTHCOAST .....	316	U.S.	
NSC .....	305, 306, 314	ELECTRONICS ...	309, 322, 324
OAK .....	305, 318, 320	VIEWSTAR .....	326, 313, 315
PANASONIC .....	302, 307, 317	WARDS .....	321, 322
PARAGON .....	313, 314	WARNER .....	312
		ZENITH .....	331, 316 322, 324

## DVD Player Codes Chart

BRAND NAME	CODE NO.	BRAND NAME	CODE NO.
APEX .....	523	PHILIPS .....	508,502
DENON .....	501,520	PIONEER .....	511,505,518
EMERSON .....	521	PROSCAN.....	504
FISHER .....	500	RCA .....	504
GE .....	504	SAMSUNG .....	512
HARMAN/KARDON .....	513	SANYO .....	500
JVC.....	510,515	SHARP .....	517
KENWOOD .....	507	SHERWOOD.....	519
MAGNAVOX .....	508,502	SONY .....	506
MARANTZ .....	508	TECHNICS .....	501
MITSUBISHI.....	503	THETA DIGITAL .....	511
ONKYO .....	502,516	TOSHIBA .....	502
OPTIMUS .....	511	YAMAHA .....	501,509
ORITRON .....	522	ZENITH.....	514,502
PANASONIC .....	501,518		

## Replacing Batteries

The programming code numbers will remain in memory for 5 minutes as you replace the batteries.

Record your VCR, DVD Player, Cable Box, and Satellite Receiver codes for future reference.

## Satellite Receiver Codes Chart

BRAND NAME	CODE NO.	BRAND NAME	CODE NO.
ALPHASTAR .....	431	MEMOREX .....	430
CHAPARRAL .....	424, 408, 414	OPTIMUS .....	430
ECHOSTAR .....	432, 410, 413*, 416 417*	PANASONIC .....	428, 400
EXPRESSVU.....	432	PHILIPS .....	429, 430
FUJITSU.....	404	PRIMESTAR .....	411, 425, 427
GE .....	419	PROSCAN .....	419, 426
GEN.		RCA.....	419, 433, 423, 426
INSTRUMENTS....	425, 427, 435 403*, 405, 415	SONY .....	420
HITACHI .....	407, 421	STAR CHOICE .....	435
HTS .....	432	STS .....	402
HUGHES.....	407	TOSHIBA .....	405, 422
JANEIL .....	404	UNIDEN .....	429, 430, 401, 406, 409, 412
JERROLD .....	425, 427	VIDEO PALL .....	404
JVC .....	432	VIEWSTAR .....	418
MAGNAVOX .....	429, 430	ZENITH.....	434, 404

\*Use Power key on Receiver.

VCR Code:	<input type="text"/>	<input type="text"/>	<input type="text"/>
DVD Player Code:	<input type="text"/>	<input type="text"/>	<input type="text"/>
Cable Box Code:	<input type="text"/>	<input type="text"/>	<input type="text"/>
Satellite Code:	<input type="text"/>	<input type="text"/>	<input type="text"/>



# MULTIMEDIA REMOTE CONTROL KEYS FUNCTIONS CHART

KEYS	TV MODE	VCR MODE	DVD MODE	SATELLITE MODE	CABLE BOX MODE
NUMBER KEYS (0-9)	Use to Select Channels	Use to Select Channels	No Function	Use to Select Channels	Use to Select Channels
INPUT/TV+VCR	Selects TV/Video Mode	Selects TV/VCR mode	Selects TV/Video Mode	Selects TV/Video Mode	Selects TV/Video Mode
ENTER	No Function	No Function	No Function	Makes Selection	No Function
RECALL	Selects Previous Channel	Selects Previous Channel	Selects Repeat Function	Selects Previous Channel	No Function
MENU / GUIDE	Displays Menu or OSD	No Function	No Function	Displays Guide Screen	No Function
CHANNEL ▲ (UP)	Selects Next Channel Up	Selects Next Channel Up	Next or Skip Forward	Moves Cursor Up	Selects Next Channel Up
CHANNEL ▼ (DN)	Selects Next Channel Dn	Selects Next Channel Dn	Previous or Skip Reverse	Moves Cursor Down	Selects Next Channel Dn
VOLUME □/□	Adjusts TV Sound	Adjusts TV Sound	Adjusts TV Sound	Moves Cursor Left/Right	Adjusts TV Sound
PLAY (▶)	Selects VCR Play Mode	Selects VCR Play Mode	Selects DVD Play Mode	Selects VCR Play Mode	Selects VCR Play Mode
STOP (■)	Selects VCR Stop	Selects VCR Stop	Selects DVD Stop	Selects VCR Stop	Selects VCR Stop
FAST FORWARD (▶▶)	Operates VCR	Operates VCR	Operates DVD	Operates VCR	Operates VCR
REWIND (◀◀)	Operates VCR	Operates VCR	Operates DVD	Operates VCR	Operates VCR
RECORD (REC)	Selects VCR Record Mode	Selects VCR Record Mode	No Function	Selects VCR Record Mode	Selects VCR Record Mode
PAUSE	Selects VCR Pause Mode	Selects VCR Pause Mode	Selects DVD Pause Mode	Selects VCR Pause Mode	Selects VCR Pause Mode
TRACKING +/-	Adjusts VCR Head Tracking	Adjusts VCR Head Tracking	Still Frame Step Fwd/Rev	Adjusts VCR Head Tracking	Adjusts VCR Head Tracking
RESET	Operates TV ONLY	No Function	No Function	No Function	No Function
CAPTION	Operates TV ONLY	No Function	No Function	No Function	No Function
SLEEP	Operates TV ONLY	No Function	No Function	No Function	No Function
V-GUIDE	Operates TV ONLY	No Function	No Function	No Function	No Function
MUTE	Operates TV ONLY	No Function	No Function	No Function	No Function
DISPLAY	Operates TV ONLY	No Function	No Function	No Function	No Function
MODE KEYS	Press these keys (VCR, TV, DVD, and AUX) when programming the multimedia remote control and to choose an operating mode.				
LIGHT	Press this key to briefly illuminate the remote control's keypad. This is helpful when using the remote control in a dimly lit room.				

The keys on this remote control operate functions similar to those of your original remote controls. Refer to your original owner's manuals for specific key and features operation.

## Operating Tips

- The VCR and DVD modes are preprogrammed with Sanyo codes.
- The associated mode key lights when you press any operating key (channel, volume, etc.) to indicate which equipment is being controlled.
- Some manufacturers use different types of remote controls. If your brand has several codes listed, program the unit with different codes until you find the correct one. Larger numbers may represent newer models.
- There may be VCRs, DVDs, Cable Boxes, and Satellite Receivers that this remote control cannot operate. Some models may operate only partially.
- This remote control uses an invisible (infrared) light beam to operate the equipment. Objects between the equipment and the remote control can block this light beam. Therefore, the remote control must be pointed directly at the equipment you want to operate.
- This remote control *cannot* add features to your equipment. They must have been originally provided by your equipment's manufacturer.
- If the remote control fails to operate any of your equipment replace the batteries. Be sure batteries are installed correctly.



## Quick Tips

- Always follow on-screen instructions.
- The menu will display on the screen for approximately 20 seconds. Press **MENU** again to redisplay.
- All TV adjustments are controlled through the menu.
- Use the **CHANNEL** and **VOLUME** keys to navigate through the menus and to make selections from the menus.
- To see the time of day after setting the clock, press the **DISPLAY** key.
- Extended Data Service (XDS) signal may not be transmitted by all broadcasters.
- Under weak stereo signal conditions, you may receive better quality sound in the "Mono" position.

### Need help?

Visit our website at  
[www.sanyoctv.com](http://www.sanyoctv.com)  
 or Call 1-800-877-5032

# TV ADJUSTMENT AND SETUP

The on-screen menu provides the viewer with easy access to adjustments and settings. Just use the keys on the remote control and follow the instructions.

## HOW TO MAKE ADJUSTMENTS

1. Press **MENU** key.
2. Use the keys to highlight the desired feature.
3. Use the keys to choose desired option (▶ indicates selected item).

Items with submenus requires additional steps.

▲▼ keys	- + keys	
Clock	▶Manual	Auto
Audio	▶Stereo	Mono SAP
Picture/Sound	▶Sports	Movie
	Auto	Manual
Initial Channel	▶OFF	ON C---
Antenna	▶Cable	VHF/UHF
CH. Search	▶NO	Start
CH. Scan Memory	C 34	Added
TV Speakers	▶ON	OFF
Audio Output	▶Fixed	Variable
		Espanol
		Francais

Press MENU key for adjustment

## SETTING THE CLOCK

To use the Auto Clock feature, a local PBS station that is broadcasting an XDS signal must be received. The Auto Clock searches for the transmitted signal and automatically sets the clock.

### To set the clock automatically:

1. Press **MENU** key.
2. Use the key to activate Auto setting.

Notes:

- The clock will be cleared after a power interruption. When power is restored, the TV will display the Auto Clock setup menu on the screen automatically.
- Cable Box users must set the clock manually.

### To set the clock manually:

1. Press the key to choose Manual.
2. Press **MENU** key for adjustments.
3. Use the key to set hour and the key to set the minutes.
4. Press the **MENU** key to exit.

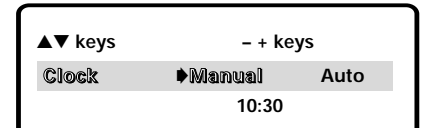
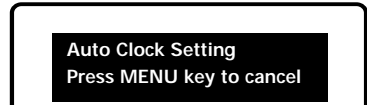
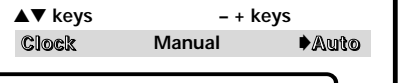

## SETTING AUDIO MODE

Select desired sound setting, Stereo, Mono or SAP (secondary audio program).

Note: Stereo and SAP must be part of the broadcast signal.

1. Choose Stereo, Mono, or SAP from the Audio options.
2. Press the **MENU** key to exit.

Note: The TV will automatically reset to stereo if unplugged or a power interruption occurs.



## ADJUSTING PICTURE/SOUND

### For automatic picture/sound adjustment:

Choose Sports, Movie, or News from the Picture/Sound options.

### Adjust the picture/sound manually:

1. Choose Manual from the Picture/Sound options.
2. Press the **MENU** key to open the picture/sound settings submenu.
3. Use the  $\Delta/\nabla$  keys to highlight the picture or sound setting you want to change.
4. Use the  $\square/\oplus$  keys to adjust settings.
5. Press the **MENU** key to exit.

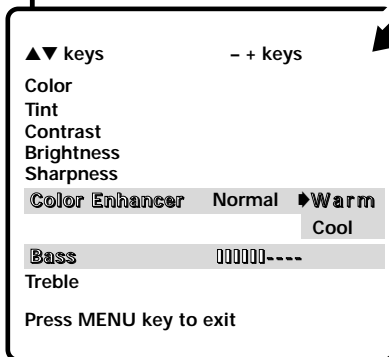
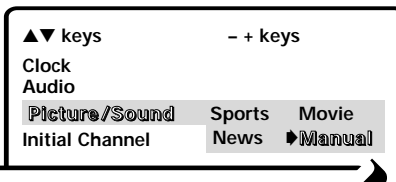

## INITIAL CHANNEL SETUP

The TV can be programmed to tune to your favorite channel each time it is turned on, such as, a news or sports network, or the output of your VCR.

1. Press **MENU** key.
2. Use the  $\Delta/\nabla$  keys to highlight *Initial Channel*.
3. Press the  $\square$  key to choose ON. Select favorite channel (example): C03. To select cable channels above 99, press and hold the **1** key until C1-- appears. Then enter the other two numbers.
4. Press the **MENU** key to exit.

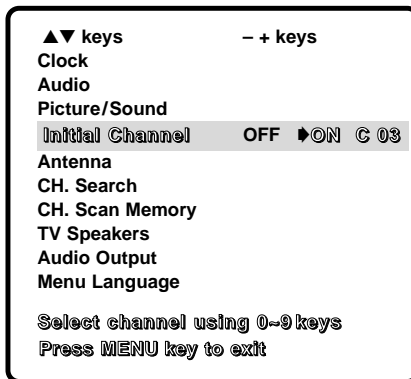

## RESETTING THE ANTENNA/CABLE MODE AND CHANNEL SEARCH

Resetting the Antenna/Cable Mode or CH. (Channel) Search is required *only* if additional channels become available, such as moving to another city or having a cable service installed.

1. Choose Start from the Ch. Search menu options.

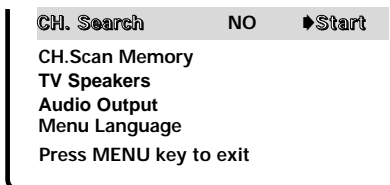

## Quick Tips

- To expand your viewing experience select Sports, Movie, or News to match the program you are watching.
- Use the color enhancer feature to highlight the picture flesh tones and color highlights. Selecting warm will deepen the picture red tints and cool will highlight the picture blue tints.
- When Initial Channel is set to OFF the TV will tune to the last channel selected when powered on.
- When setting the Antenna mode, choose Cable if your TV is connected to a cable system, otherwise choose VHF/UHF.

### Need help?

Visit our website at  
[www.sanyoctv.com](http://www.sanyoctv.com)  
or Call 1-800-877-5032



## Quick Tips

- Channels deleted from scan memory can be selected with the number keys.
- The channel number area **must** be highlighted before pressing the **[+]** key to add or delete.
- Restoring deleted channels, use the on-screen menu to manually add channels or start CH. (Channel) Search from the menu.
- Press the **RESET** key twice to automatically start Channel Search and clear all customized settings.

### Need help?

Visit our website at  
[www.sanyoctv.com](http://www.sanyoctv.com)  
 or Call 1-800-877-5032

## ADDING OR DELETING CHANNELS

1. Press **MENU** key.
2. Use the **[▲]/[▼]** keys to highlight *CH. Scan Memory*.
3. Press the **[+]** key to highlight the channel number entry area.
4. Enter the channel number you want to add or delete (example): C34.  
For cable channels above 99, press and hold the **1** key until C1-- appears.  
Then enter the other two numbers.
5. Press the **[+]** key to change the present setting. Example: Added will change to Deleted.
6. Press the **MENU** key to exit.

CH. Scan Memory C 34 Deleted  
**TV Speakers**  
**Audio Output**  
**Menu Language**  
 Select channel using ▲▼, 0-9 keys  
 Press MENU key to exit

## TV SPEAKERS

1. Press **MENU** key.
2. Use the **[▲]/[▼]** keys to highlight *TV Speakers*.
3. Press the **[▶]/[◀]** keys to turn the speakers ON or OFF.
4. Press the **MENU** key to exit.

Note: Sound will not be produced through your TV speakers, if the OFF mode is selected.

**TV Speakers** ▶ON OFF  
**Audio Output**  
**Menu Language**  
 Press MENU key to exit

## AUDIO OUTPUT

This convenient menu option enables you to select a fixed or variable audio signal.

1. Press **MENU** key.
2. Use the **[▲]/[▼]** keys to highlight *Audio Output*.
3. Press the **[▶]/[◀]** keys to select Fixed or Variable.
4. Press the **MENU** key to exit.

**TV Speakers**  
**Audio Output** Fixed ▶Variable  
**Menu Language**  
 Press MENU key to exit

### Fixed Mode (Constant audio output level from TV):

Use external equipment volume control to adjust sound level.

### Variable Mode (Output from TV varies with volume):

Use the TV and external equipment volume controls to adjust the sound level.

## SELECTING THE DISPLAY LANGUAGE

1. Choose English, Francais, or Espanol from the Menu Language options.
2. Press the **MENU** key to exit.

**Menu Language** ▶English Espanol Francais  
 Press MENU key to exit

# USING THE AUDIO/VIDEO INPUT JACKS

## CONNECTING A VCR OR OTHER EXTERNAL EQUIPMENT

Switch off TV and external equipment before connecting cables. (Cables are not supplied.)

1. Connect VCR, DVD, DSS, or other equipment's Audio Out (R/L) to the TV Audio Input (R/L) ①.

For Mono VCR (Single Audio Jack) connect VCR Audio Out to TV Audio (L) Input.

2. Connect VCR, DVD, DSS, or other equipment's Video Out to the TV Video Input ②.

### Optional

Connect VCR, DVD, DSS, or other equipment's S-Video Out to the TV S-Video In Jacks ②. Using the S-Video In jacks overrides the Video In jacks ②.

3. Press **POWER** ③ to turn on the TV. Turn on external equipment also.

4. Press the **INPUT/TV•VCR** key ④ to select program source: TV signal or signal from the equipment you have connected to the A/V1 and A/V2 jacks.

Follow the same procedure to connect other compatible video equipment to the second set of A/V jacks.

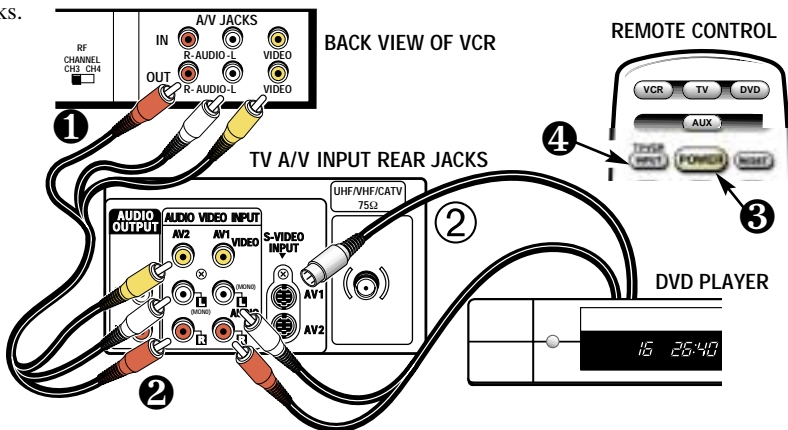

## QuickTips

- Make sure all cable connectors are fully seated on jacks.
- Always match cables according to the colors; RED for right audio, WHITE for left audio and YELLOW for video.
- AV1 and AV2 jacks have identical functions. Any compatible video equipment can be connected to either set of jacks.
- A solid Blue screen with the word Video1 or Video2 displayed means that the Video mode is selected, but no signal is being detected at the Video jack. Check connection, and turn on external equipment.
- You may be able to use the remote control to operate your VCR, DVD, Cable Box, Satellite Receiver, and TV. (See pages 7~9.)

- Position your TV at least 2 feet from stereo speakers. The magnets in the speakers may affect the picture quality.
- Do not connect external speakers directly to the TV.

### Need help?

Visit our website at [www.sanyoctv.com](http://www.sanyoctv.com)  
or Call 1-800-877-5032

# USING THE AUDIO OUTPUT JACKS

## CONNECTING A STEREO AMPLIFIER TO AUDIO OUT JACKS

1. Connect the TV Audio Output (R/L) ① to the Stereo Amplifier In (R/L) ②.
2. Press **POWER** to turn on the TV. Turn on external equipment also.
3. Use the **AUDIO OUTPUT** on-screen menu options (see page 12) to select *Fixed* or *Variable* output signal.



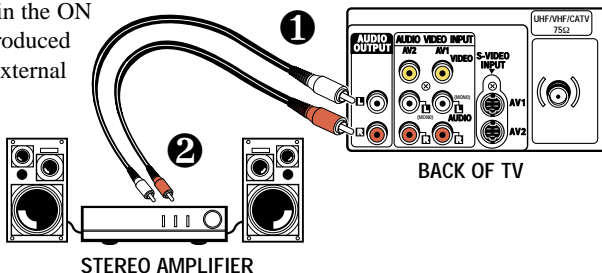

Notes: When TV Speakers is in the ON mode, sound will be produced through your TV and external speakers.

When TV Speakers is in the OFF mode, sound will be produced only through the external speakers.





## Quick Tips

- Use the **CHANNEL** /  and **VOLUME** /  keys to navigate through the menus and to make selections from the menus.
- V-Guide feature is accessible only from the remote control.
- The TV guidelines rating icon will generally appear in the upper left hand corner of your TV screen.
- The V-Guide display remains on screen for approximately 20 seconds. If it disappears, press the **V-GUIDE** key.

### Need help?

Visit our website at

[www.sanyoctv.com](http://www.sanyoctv.com)

or Call 1-800-877-5032

## V-GUIDE INFORMATION

**NOTE:** THIS FEATURE IS DESIGNED TO COMPLY WITH THE UNITED STATES OF AMERICA'S FCC V-CHIP REGULATIONS. THEREFORE, IT MAY NOT FUNCTION WITH BROADCASTS THAT ORIGINATE IN OTHER COUNTRIES.

With the introduction of "V-Chip" technology, it is now possible for Sanyo televisions to interpret MPAA and TV Parental Guidelines rating codes. When these codes are detected, the TV will automatically display or block the program, depending upon choices you make when setting up the V-Guide system.



### ABOUT MPAA AND TV PARENTAL GUIDELINES

MPAA and TV Parental Guidelines are rating systems that provide advance cautionary information to parents about the content of movie and television programming.

MPAA is a voluntary rating system used by the movie industry. TV Parental Guidelines are modeled after the MPAA ratings and were designed to be simple to use, easy to understand, and easy to find.

TV Parental Guidelines contain both age-based and content-based information. This gives parents discretionary ways of choosing appropriate material for their children to view.

Content ratings are represented by the initials D (Suggestive Dialog), L (Adult Language), S (Sexual Situations), V (Violence), and FV (Fantasy Violence). When programming contains any or all of these conditions, these letters become part of the icon that is displayed on the TV screen.

A rating icon will generally appear in the upper left hand corner of the TV screen for about fifteen seconds at the beginning of a program and should be repeated at the beginning of the second hour of a long program. It may also appear when returning from commercials. There may be other instances when these icons will be displayed as well. Parents are encouraged to become familiar with these icons and their meanings.

### WHERE CAN I FIND ADVANCE NOTICE OF PROGRAM RATING

Publishers of programming guides have been asked to include these ratings along with other information they publish. You can expect to find this information in newspapers, magazines, and on-screen listings and guides.

### TYPES OF PROGRAMS TO RECEIVE RATING

The TV Parental Guidelines will apply to various types of TV programming, including: specials, mini-series, and movies. Sports and news shows will not carry the guidelines.



C 34  
10:00

XYZ  
TITLE: THE SHOW  
Rating: TVPG-V

## V-GUIDE OPERATION

Use this feature to supervise television viewing for young children. This television can be set to automatically block programs with content you deem as inappropriate for your children to view, including: suggestive dialog, adult language, sexual situations, violence, and fantasy violence.

The ability of the television to block the reception of specific programming content depends upon several conditions: 1) The program must be rated, 2) Networks must broadcast the rating code data, 3) Cable companies must transmit the rating code signal, and 4) The TV must be properly setup to decode the signal.

The TV guidelines rating icon will generally appear at the upper left hand corner of your TV screen.

## SETTING MPAA MOVIE RATING

1. Press the **V-GUIDE** key on the remote control to display menu.
2. Press the **[+]** key to switch V-Guide ON.
3. Press the **[+]** key again. Then use the **[▲]/[▼]** keys to highlight rating.
4. Press the **MENU** key to Block (B) or Unblock (U) selected rating. (**➡** Arrow indicates selection.)
5. Press the **[⏪]** key to return to the V-Guide Options menu.

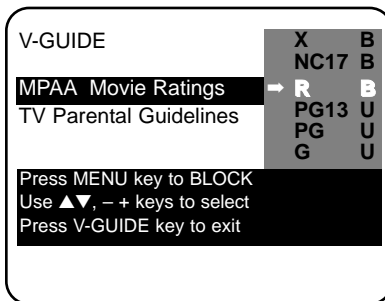

## SETTING AGE-BASED GUIDELINES

6. Use the **[▲]/[▼]** keys to highlight TV Parental Guidelines.
7. Press the **[+]** key. Then use the **[▲]/[▼]** keys to highlight rating.
8. Press the **MENU** key to Block (B) or Unblock (U) selected rating. (**➡** Arrow indicates selection.)

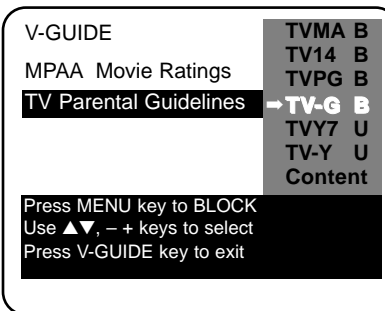

## SETTING CONTENT-BASED GUIDELINES

9. Follow steps 6 and 7. Use the **[▲]/[▼]** keys to highlight Content.
10. Press the **MENU** key to display the Content Option menu.
11. Use the **[▲]/[▼]** keys to highlight a category (D-Suggestive Dialog, L-Adult Language, S-Sexual Situations, V-Violence, FV-Fantasy Violence).
12. Press the **[+]** key. Then use the **[▲]/[▼]** keys to highlight a rating.
13. Press the **MENU** key to Block (B) or Unblock (U) selected rating. (**➡** Arrow indicates selection.)
14. Press the **V-GUIDE** key to exit; or press the **[⏪]** key to return to the Content Options menu.
15. Repeat steps 11 through 13 to Block (B) or Unblock (U) additional content ratings, if desired.

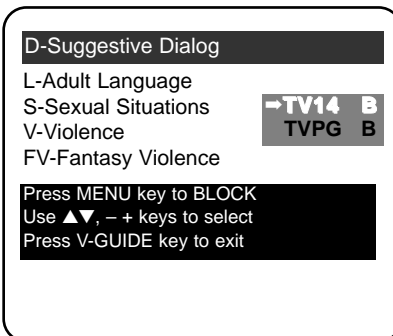
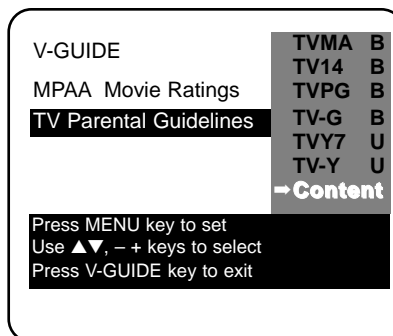

## TURNING OFF THE V-GUIDE

1. Press the **V-GUIDE** key.
2. Use the **[⏪]/[+]** keys to select OFF.



## QuickTips

- The TV will automatically block (B) ratings above or unblock (U) ratings below selection. For example, if you block rating R, NC17 and X will be blocked as well.
- Blocking TVY7 does not block higher ratings.
- You can block a content rating such as TVPG-V and still be able to watch TVPG programs with ratings of S-L-D provided TVPG is unblocked (U).
- To view Blocked (B) programs, set V-GUIDE to OFF, or press the **RESET** key twice to clear all Blocked (B) ratings and customized settings.
- When in the V-Guide menu system, the **[⏪]/[+]** keys allows you to navigate between the ratings and the options menu.

### Need help?

Visit our website at

[www.sanyoctv.com](http://www.sanyoctv.com)

or Call 1-800-877-5032

Note: Networks and local stations may or may not include the content ratings portion of the TV Parental Guidelines.





## Quick Tips

- If Caption Text mode is selected and no captioned text is broadcasted, a black box may appear and remain on the TV screen.



To remove this black box, set captioning to any mode other than Text1 or Text2 or press the **RESET** key to cancel captioning and customized settings.

- When captioning is turned on, the channel display will not stay on the screen. For these displays to stay on the screen you must set Captioning to OFF.

### Need help?

Visit our website at

[www.sanyoctv.com](http://www.sanyoctv.com)

or Call 1-800-877-5032

# CLOSED-CAPTIONING



Captioning is textual information transmitted along with the picture and sound so it can be displayed on the TV screen. Because different types of captions can be transmitted with the TV signal, separate captioning modes are provided. The captioning modes recognized by this model are: Caption1, Caption2, Text1, and Text2. Local broadcasters decide which caption signals to transmit. They may not choose to provide captions or may provide captions in one or all of the available modes.

**Caption1:** This is the main mode used for program captioning (words match the program you are watching). Almost all broadcasters will use Caption1 to transmit program captions. These captions are generally one or two lines.

**Caption2:** This is an alternative mode for program captioning. Caption2 may be used by the broadcaster to provide captions in another language, such as, Spanish or French.

**Text1:** This mode is used to display large amounts of text. This text will appear within a black box that may be nearly as large as the TV screen. Text displayed in this manner does not generally relate to the program. These captions may be used by broadcasters to provide weather reports, community bulletins, stock quotes, etc.

**Text2:** This is an alternative mode used to display large amounts of text. The same types of information displayed in Text1 can be displayed in Text2.

**Quikcap:** Quikcap allows captions to toggle on and off with the Mute function. For example, the phone rings; you press the **MUTE** key on the remote control to block the TV sound; the captions display automatically. When you finish your conversation and press the **MUTE** key again to restore the sound, the captions will disappear.

Quikcap displays program captions in the Caption1 mode.



Caption1/ Caption2

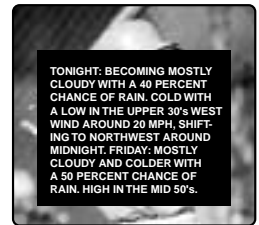

Text1/Text2

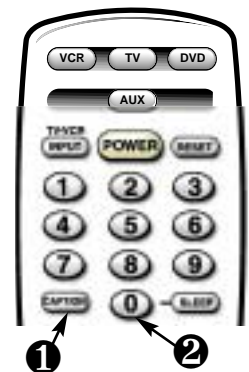

## SETTING CAPTIONS

1. Press the **CAPTION** key on the remote control.
2. Use the **0** key to select OFF, Caption1, Caption2, Text1, Text2, or Quikcap.

## SETTING THE SLEEP TIMER

The Sleep Timer will switch off the TV automatically.

1. Press the **SLEEP** key.
2. Use the **0** key to select the desired time (from 30 minutes up to 3 hours).

Note: The Sleep Timer cancels when the TV is turned off or if a power failure occurs.

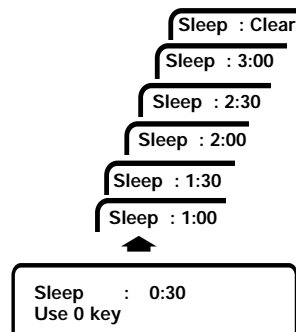
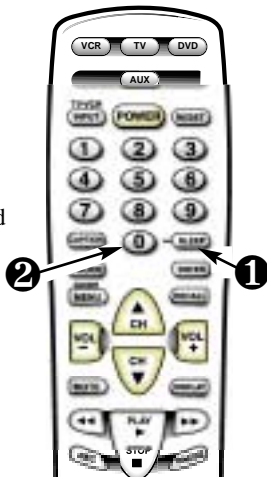

## RESETTING THE TV

Press the **RESET** key to automatically reset the television to factory settings.

These features will automatically reset:

- Picture/Sound Adjustments: Color, Tint, Contrast, Brightness, Sharpness, Color Enhancer, Bass, and Treble
- Channel Memory
- Audio to Stereo
- Initial Channel to OFF
- Caption to OFF
- V-Guide to OFF
- TV Speakers to ON
- Audio Output to FIXED
- Language to English
- Auto Clock and Sleep Timer (if previously set)

If desired, personal settings can be made again using the menu options.

Press **RESET** key again to return factory preset and begin channel search

Auto Clock was cleared  
Begin setup procedures?  
▶NO YES  
Use +/- keys to select  
Then press the MENU Key

## CARE AND CLEANING

The surface of the cabinet can be damaged if not properly maintained. Many common household aerosol sprays, cleaning agents, solvents and polishes will cause permanent damage to the fine surface.

1. **Unplug the power cord before cleaning the television.**
2. Use a damp cloth for cleaning.

Note: *Never* spray liquids on the screen because they can run down and drip onto the chassis. This may cause component failure not covered under Warranty.

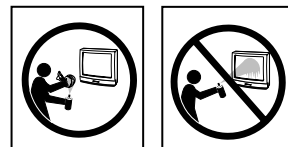

# TROUBLESHOOTING

Before calling for assistance, please look for the condition that most closely resembles your problem in the following charts, then follow the instructions for that condition. Visit our web site at [www.sanyoctv.com](http://www.sanyoctv.com) or call toll free 1-800-877-5032.

## *TV Turns off by itself*

- └ Check antenna connection. — Was the connector loose or disconnected?
  - └ Yes. Problem could be auto shutdown due to loss of signal. (See page 4.)
  - └ No. — Press the POWER key.
    - └ Did the TV come on?
      - └ Yes. Sleep Timer may have been set.
      - └ No. — Unplug the TV for a few seconds. Reconnect and press POWER.

## *No Picture or Poor Picture*

- └ Change Channels. — Is picture ok?
  - └ Yes. Problem is with signal (station, cable, or satellite reception).
  - └ No. — Turn off household/shop appliances such as, vacuum, blender, drill, etc.
    - └ Did picture improve?
      - └ Yes. Problem was interference from an appliance.
      - └ No. — Adjust antenna direction/alignment. / Press the RESET key twice (personalized settings will be reset to factory defaults).

## *Poor color or no color*

- └ Change Channels. — Is color better?
  - └ Yes. Problem is with program or signal (station, cable, or satellite reception).
  - └ No. — Adjust antenna direction/alignment.
    - └ Did color improve?
      - └ Yes. Antenna was not adjusted properly for the channel you're watching.
      - └ No. — Press the RESET key twice (personalized settings will be reset to factory defaults).

## *No sound, Poor Stereo sound*

- └ Press and hold the VOLUME  key. — Do you hear any sound now?
  - └ Yes. Mute function was activated or volume was turned down.
  - └ No. — Change Channels.
    - └ Do you hear any sound now?
      - └ Yes. Problem is with program or signal (station, cable, or satellite reception).
      - └ No. — Press the RESET key twice (personalized settings will be reset to factory defaults).

## ***No Captioning***

- └ Is the program you are watching closed-captioned?
  - └ Yes. Set captioning on. Press the Caption key then press the 0 key to highlight Caption1.
  - └ No.— Tune to a channel that is broadcasting a closed-captioned program.

## ***A Black box appears on the screen***

- └ Change Channels.—Did the black box disappear or disappear briefly then reappear?
  - └ Yes. TV station is broadcasting a Caption text signal without any textual data.
    - └ Press the RESET key twice (customized settings will be reset to factory defaults). To retain customized settings, just turn captioning off (see page 16).

## ***My TV screen is solid blue***

- └ Press the INPUT TV•VCR key.— Did the Blue Screen disappear?
  - └ Yes. The TV was in the Video mode. (A Blue Screen will appear when the Video mode is selected and there is no video signal being detected.) Your AV equipment may be turned off or unplugged.

## ***I don't recognize words in the on-screen menu***

- └ Press the RESET key twice (personalized settings will be reset to factory defaults). —Do you recognize the menu words now?
  - └ Yes. A language other than English was selected.

## ***Cannot select or scan some channels***

- └ Press the RESET key twice (personalized settings will be reset to factory defaults). — Did the problem go away?
  - └ Yes. It may have been the channel scan memory or V-Guide settings.

## TROUBLESHOOTING (Continued)

### *My remote control will not operate my Television*

- └ Press the TV key on the Remote Control. Then try it again. Be sure to point the remote control at the TV.
  - Does the remote control work now?
    - └ Yes. Another mode was selected. Press the appropriate key to operate the different types of equipment. (Remote must be programmed. See pages 7-9.)
    - └ No. — Replace the batteries or confirm that they are properly installed.

### *My remote control will not operate my Cable Box or other auxiliary equipment*

- └ Press the AUX key on the Remote Control. Then try it again. (Make sure the Cable Box or auxiliary equipment is turned on.)
  - Does the remote control operate the Cable Box or other auxiliary equipment now?
    - └ Yes. Another mode was selected. Press the appropriate button to operate the different types of equipment. (Remote must be programmed. See pages 7-9.)
    - └ No. — Reprogram the remote control.

### *The cabinet makes a popping sound*

- └ This is a normal condition during the warm-up and cool down of the plastic cabinet parts.



This symbol on the nameplate means the product is Listed by Underwriters' Laboratories Inc. It is designed and manufactured to meet rigid U.L. safety standards against risk of fire, casualty and electrical hazards.

# MEXICO GUARANTEE

**COMERCIALIZADORA MÉXICO  
AMERICANA, S. DE R.L. DE C.V.  
NEXTENGO Nº 78  
COL. SANTA CRUZ ACAYUCAN  
DEL. AZCAPOTZALCO, MÉXICO D.F. C.P.  
02770, RFC CMA 9109119LO  
TELEFONO: (5) 328-3500**

DESCRIPTION: Television BRAND: SANYO MODEL: DS35510
-----------------------------------------------------------

## GUARANTEE

THIS APPARATUS THAT YOU HAVE ACQUIRED, HAS A ONE YEAR GUARANTEE FOR MANUFACTURING DEFECTS AND A ONE YEAR SERVICE WARRANTY FROM THE DATE OF PURCHASE GRANTED BY:

COMERCIALIZADORA MEXICO--AMERICANA, S.A. DE C.V.

### **UNDER THE FOLLOWING CONDITIONS:**

1. TO MAKE THE GUARANTEE EFFECTIVE, SIMPLY SHOW THIS POLICY FILLED OUT BY THE STORE OR SUPPLIER UNIT OR THIS SALES INVOICE, WITH THE APPARATUS IN ANY OF THE SERVICE CENTERS INDICATED ON THIS GUARANTEE.
2. IF THE FAULT IS ATTRIBUTED TO A MANUFACTURING DEFECT, THE APPARATUS WILL BE FIXED WITH NO COST TO THE CONSUMER.
3. REPAIR TIME WILL NEVER BE MORE THAN 30 DAYS. IF THIS TIME HAS ELAPSED, AND THE PRODUCT ISN'T REPAIRED, COMERCIALIZADORA MEXICO--AMERICANA, S.A. DE C.V. WILL PROCEED TO EFFECTUATE THE EXCHANGE FOR AN EQUIVALENT APPARATUS OR THE RETURN OF THE BUYING--SALE COST RESPECTIVELY.

### **THE GUARANTEE WILL BE NULL AND VOID IN THE FOLLOWING CIRCUMSTANCES:**

- A) IF THE APPARATUS HAS BEEN USED IN A MANNER INCONSISTENT WITH THE MANUFACTURERS INSTRUCTIONS.
- B) IF THE APPARATUS HAS BEEN USED IN A MANNER INCONSISTENT WITH THE MANUFACTURERS WARNINGS OR PRECAUTIONS.
- C) IF THE APPARATUS HAS BEEN EXPOSED TO SUDDEN CHANGES IN VOLTAGE.
- D) IF THE APPARATUS HAS SUFFERED IRREPARABLE AND ESSENTIAL DETERIORATION DUE TO THE ACTIONS OF THE CONSUMER.
- E) IF THE APPARATUS HAS BEEN OPENED OR SOMEONE OTHER THAN OURSELVES HAS ATTEMPTED TO REPAIR IT.
- F) THIS POLICY IS NULL IF IT DOESN'T HAVE THE REQUIRED DATES BELOW AND THE STAMP OF THE STORE WHERE THE SALE TOOK PLACE.
- G) THE TRANSPORTATION COSTS OF THE PRODUCT DERIVED FROM THE EFFECTUATION OF THIS POLICY WILL BE BILLED TO THE BUSINESS.

APPARATUS: \_\_\_\_\_ SERIAL No. \_\_\_\_\_

CLIENT'S NAME: \_\_\_\_\_

DOMICILE: \_\_\_\_\_

CITY: \_\_\_\_\_ STATE: \_\_\_\_\_

DATE OF SALE: \_\_\_\_\_

TALLER DE SERVICIO Y VENTA DE  
PARTES: PONIENTE 126 Nº 288-B  
COL. INDUSTRIAL VALLEJO  
TELS: 368-01-05

<b>STAMP AND SIGNATURE OF STORE</b>
---------------------------------------------

# United States and Canada Warranty

## ONE-YEAR LIMITED WARRANTY

THIS LIMITED WARRANTY IS VALID ONLY ON SANYO TELEVISIONS PURCHASED AND USED IN THE UNITED STATES OF AMERICA, CANADA, AND PUERTO RICO, EXCLUDING THE UNITED STATES, OTHER TERRITORIES, AND PROTECTORATES. THIS LIMITED WARRANTY APPLIES ONLY TO THE ORIGINAL PURCHASER, AND DOES NOT APPLY TO PRODUCTS USED FOR INDUSTRIAL OR COMMERCIAL PURPOSES.

**FOR ONE YEAR** from the date of purchase, Sanyo Manufacturing Corporation will replace any defective TV without charge to the original purchaser.

**To insure proper warranty exchange, keep the original sales receipt for evidence of purchase. Return the defective TV to the retailer along with the receipt and the included accessories, such as the remote control. The defective TV will be exchanged for the same model, or a replacement model of equal or greater value, if necessary. Replacement model will be contingent on availability and at the sole discretion of Sanyo Manufacturing Corporation.**

THE FOREGOING WARRANTY IS EXCLUSIVE AND IN LIEU OF ALL OTHER WARRANTIES OF MERCHANTABILITY OR FITNESS FOR A PARTICULAR PURPOSE.

### OBLIGATIONS

For one year from the date of purchase, Sanyo Manufacturing Corporation warrants this product to be free from defects in material and workmanship under normal use and conditions. Should replacement be necessary under this warranty for any reason due to manufacturing defect or malfunction during the first year from date of original purchase, Sanyo Manufacturing Corporation will provide a new TV via exchange at the retailer at no charge.

**For customer assistance, whether during or out of the warranty period, call toll free 1-800-877-5032.**

**Weekdays 7:30 AM – 7:00 PM Central Time**

**Saturday 7:30 AM – 4:00 PM Central Time**

This warranty expresses specific contractual rights; retail purchasers may have additional statutory rights which vary from state to state.

(EFFECTIVE: April 1, 2000)

For your protection in the event of theft or loss of this product, please fill in the information requested below and **KEEP IN A SAFE PLACE FOR YOUR OWN PERSONAL RECORDS.**

Model No. \_\_\_\_\_ Date of Purchase \_\_\_\_\_

Serial No. \_\_\_\_\_ Purchase Price \_\_\_\_\_

(Located on back of unit)

Where Purchased \_\_\_\_\_



Sanyo Manufacturing Corp.  
3333 Sanyo Road, Forrest City, AR 72335



# FRANÇAIS Manuel d'instructions

## Bienvenue dans l'univers de Sanyo

Nous vous remercions d'avoir acheté un télécouleur Sanyo. Vous avez fait un choix excellent du point de vue du *fonctionnement*, de la *fiabilité* et du rapport *qualité/prix*. Ce télécouleur est fourni avec des instructions d'installation et de fonctionnement simples à l'écran. Pour répondre à la demande croissante de nos clients, **ce télécouleur est équipé d'une « puce V » qui permet la surveillance parentale. Lisez ce manuel avant de monter ou d'utiliser cet appareil. Besoin d'aide ? Visitez notre site web à [www.sanyoctv.com](http://www.sanyoctv.com) ou appelez notre numéro libre accès au 1-800-877-5032.**



En tant que partenaire d'ENERGY STAR<sup>MD</sup>, Sanyo Manufacturing Corporation a déterminé que ce produit répond, pour son rendement énergétique, aux normes d'ENERGY STAR<sup>MD</sup>.

## TABLE DES MATIÈRES

Mesures de sécurité .....	23	Utilisation des prises d'entrée audio/vidéo ..	35
Caractéristiques .....	24	Sous-titrage invisible .....	36
Fiche technique .....	24	Renseignements sur le Guide V .....	37
Installation de base .....	24	Utilisation du Guide V (surveillance parentale) .....	38~39
Méthodes de branchement de base .....	25	Réglage de l'arrêt retardé .....	39
Panneau arrière .....	26	Entretien et nettoyage .....	39
Télécommande multimédia .....	26~30	<b>Dépannage</b> .....	<b>40~42</b>
Réglage et mise en place du télécouleur ...	31~33	Garantie (Canada et É.-U.) .....	43
Réinitialisation du télécouleur .....	34		
Utilisation des prises de sortie audio .....	34		

### Mesures de sécurité

Afin d'éviter tout risque d'incendie ou de choc électrique, n'exposez pas l'appareil à la pluie ni à l'humidité.

Afin d'éviter tout risque de choc électrique, n'enlevez pas le panneau arrière. L'appareil est entièrement transistorisé et ne contient aucune pièce remplaçable ou réparable par l'utilisateur. En cas de problème, confiez l'appareil à un réparateur qualifié.

Le télécouleur est muni d'un cordon d'alimentation CA à fiche polarisée dont une lame est plus large que l'autre. **MISE EN GARDE : Pour éviter le risque de choc électrique, faites correspondre la lame large de la fiche à la fente large de la prise, puis enfichez à fond.** Ceci est une mesure de sécurité conçue pour ne brancher la fiche que d'une seule façon sur une prise électrique.

Lorsque vous utilisez le télécouleur avec des jeux vidéo, ne saturez pas la luminosité ni le contraste.

Avec le temps, ceci pourrait causer l'impression permanente de l'image du champ de jeu sur l'écran. Ne placez pas cet appareil sur un chariot, support ou table instable. Il risquerait de tomber, de s'endommager et d'entraîner de graves blessures.

N'utilisez qu'un chariot, support ou table recommandé par le fabricant ou vendu avec l'appareil. Lors de son installation, suivez les instructions du fabricant et utilisez les accessoires d'installation recommandés. Prenez garde lorsque vous déplacez le télécouleur s'il se trouve sur un chariot. Des arrêts brutaux, une force excessive et des surfaces inégales peuvent renverser le chariot et l'appareil.



**Lisez attentivement le présent manuel et conservez-le.**

# CARACTÉRISTIQUES

- ◆ Menu trilingue à l'écran
- ◆ Recherche automatique des canaux
- ◆ Arrêt automatique
- ◆ Sous-titrage invisible/ Sous-titres rapides
- ◆ Réglages numériques de l'image avec affichage à l'écran
- ◆ Canal initial
- ◆ Filtre-peigne
- ◆ Modulation de vitesse
- ◆ Décodeur de son stéréo multi-canaux (MTS/dbx<sup>MD</sup>)/ signal audio secondaire (SAP)
- ◆ Réglages automatiques de l'image et du son pour Sports, Films ou Nouvelles
- ◆ XDS (Service élargi de données) Indicateurs des stations, titre de l'émission, indices d'écoute
- ◆ Enrichis couleur
- ◆ Graves/Aiguës
- ◆ Entrés audio/vidéo (2 jeux - G/D)
- ◆ Entrée S-vidéo (2 jeux)
- ◆ Sorties audio fixes/variable
- ◆ Guide V (Surveillance parentale)

- ◆ Horloge auto
- ◆ Arrêt retardé (3 heures)
- ◆ Réinitialisation

## Syntonisation précise automatique

Canaux VHF et de télé par câble

## Syntonisateur de 181 canaux

Canaux VHF 2 à 13  
Canaux UHF 14 à 69  
Télé par câble 1, 14 à 125

## Télécommande Multimédia/universelle

Magnétoscope/télé/vidéo-  
disque/auxiliaire. Touches  
éclairées par l'arrière et  
grosses. Grosses touches  
visibles dans l'obscurité

Sélection des canaux  
numérotés  
Balayage des canaux  
Volume Silencieux  
Marche Entrer  
Rappel Affichage  
Éclairage Arrêt retardé  
Sous-titres Réinitialisation  
Touches magnétoscope  
Entrée/télé•magnétoscope  
Menu/Guide V

dbx<sup>MD</sup> est une marque déposée de Carillon Electronics Corporation

# FICHE TECHNIQUE

## DIMENSION DU TUBE IMAGE

(en diagonale) . . . . . Écran 35 pouces

RÉSOLUTION D'IMAGE . . . . . 330 lignes

Vidéo : . . . . . 700 lignes

ENTRÉE ANTENNE . . . . . 75 ohms,UHF/VHF/  
télé par câble

ALIMENTATION . . . . . 120 V CA, 60 Hz

CONSOMMATION . . . . . 107 watts

DIMENSION HORIZONTALE (LARGEUR) . . . 33,4 po (848 mm)

DIMENSION VERTICALE (HAUTEUR) . . . . 29,6 po (751 mm)

PROFONDEUR . . . . . 24,3 po (618 mm)

POIDS APPROX. (KG/LB) . . . . . 146,3 lb (66.4 Kg.)

SON . . . . . 2 haut-parleurs de 6x12 cm

AMPLIFICATEUR . . . . . Intégré, avec 3W/canaux

PRISES D'ENTRÉE AUDIO/VIDÉO . . . . . Entrée vidéo (2), entrée  
audio (D/G, 2) et  
entrée vidéo S (2)

PRISES DE SORTIE AUDIO . . . . . Sortie audio fixe/variable  
(D/G) (Connecteurs RCA)



## Conseils

*N'installez pas le télé-  
couleur dans un local  
confiné. Une circula-  
tion d'air normale est  
nécessaire pour les  
pièces électroniques.*

■ Les touches du  
panneau avant  
remplissent les mêmes  
fonctions que celles de  
la télécommande.

■ Le télécouleur choisit  
automatiquement le  
mode correct d'antenne  
selon le type de signal  
reçu.

Besoin d'aide ?  
Visitez notre site web à  
[www.sanyoctv.com](http://www.sanyoctv.com)  
ou appelez le  
1-800-877-5032

# INSTALLATION DE BASE

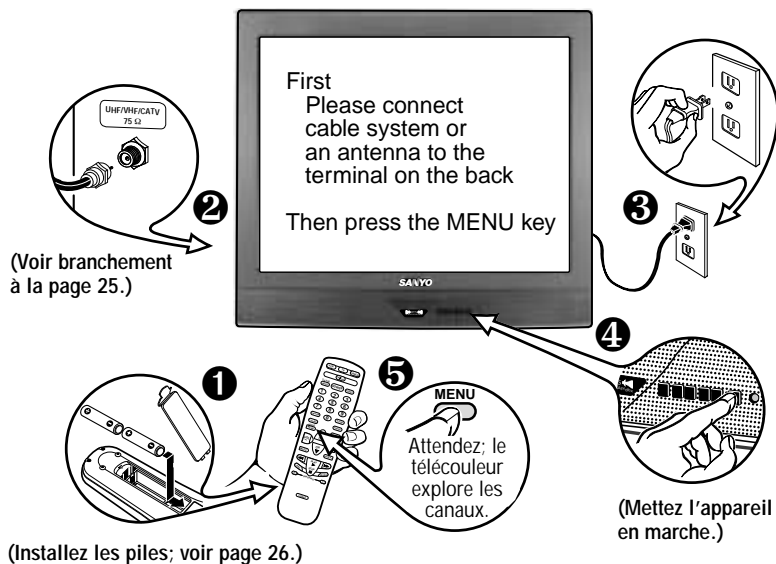

# MÉTHODES DE BRANCHEMENT DE BASE

Utilisez une seule des méthodes suivantes pour connecter une source de signal à votre télécouleur. Choisissez **1a**—si vous avez la télé par câble et un magnétoscope, **1b**—si vous avez une boîte de raccordement et un magnétoscope, **1c**—si vous avez une antenne d'extérieur ou d'intérieur et un magnétoscope ou **1d**—si vous avez un réflecteur parabolique de satellite et un magnétoscope. Reliez directement le câble ou l'antenne au télécouleur si vous n'avez pas d'autres accessoires.

## 1a Télé par câble avec magnétoscope et télécouleur

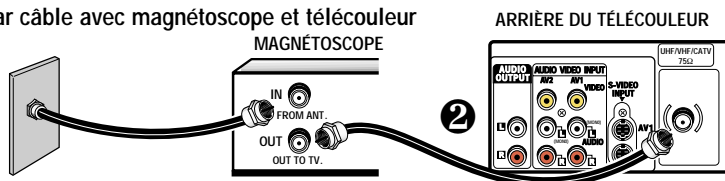

## 1b Câble avec boîte de raccordement, magnétoscope et télécouleur

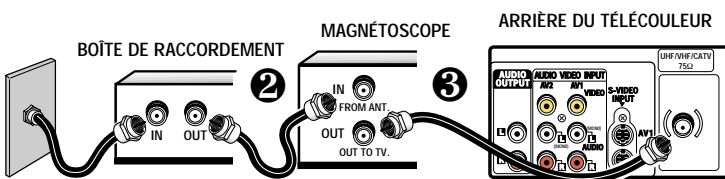

## 1c Antenne d'extérieur ou d'intérieur avec magnétoscope et télécouleur

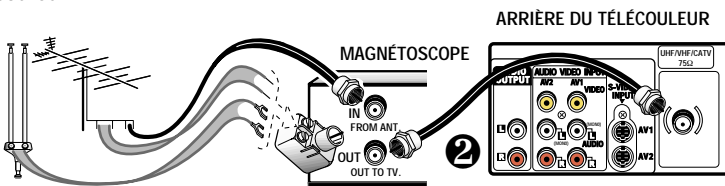

## 1d Réflecteur parabolique de satellite avec récepteur, magnétoscope et télécouleur

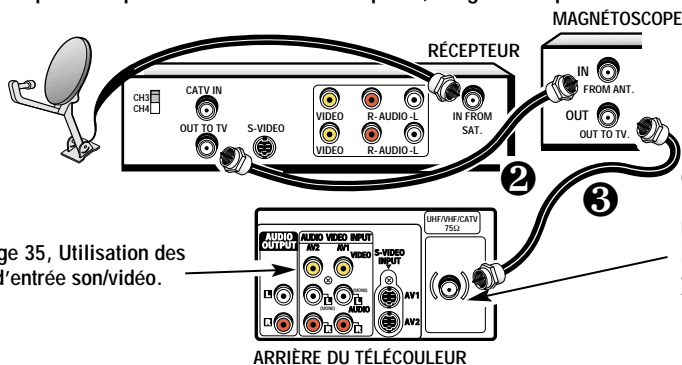

Voir page 35, Utilisation des prises d'entrée son/vidéo.

### Connecteur de 75 ohms

Utilisez le connecteur de 75 ohms pour relier directement un magnétoscope, la télé par câble, une boîte de raccordement, une antenne d'extérieur/intérieur ou un récepteur de satellite directement au télécouleur.



## Conseils

- Le télécouleur choisit automatiquement le mode d'antenne correct, selon le type de signal reçu.
- Le télécouleur s'arrête automatiquement s'il reste plus de 15 minutes sans recevoir de signal (absence de signal de télé par câble, ou station n'émettant pas).

**Exception**—Si vous choisissez le mode vidéo, le télécouleur ne s'arrête pas automatiquement s'il reste pendant 15 minutes sans recevoir de signal.

Besoin d'aide ?

Visitez notre site web à

[www.sanyoctv.com](http://www.sanyoctv.com)

ou appelez le

1-800-877-5032



## Conseils

- *Veillez à ce que tous les connecteurs de télé par câble soient bien en place dans les prises. Voir pages 34 et 35 avant de brancher un appareil vidéo extérieur.*
- *Les câbles de branchement de votre appareil extérieur ne sont pas fournis.*
- *Un écran bleu uni, avec l'indication Video1 et Video 2 affichée, indique que vous avez choisi le mode vidéo, mais qu'aucun signal n'est détecté à la prise vidéo. Vérifiez le branchement et mettez l'appareil extérieur en marche.*
- *Assurez-vous que les piles sont bien installées.*
- *Pointez la télécommande vers l'appareil à commander. Les obstacles entre la télécommande et l'appareil peuvent gêner le fonctionnement de la télécommande.*

Besoin d'aide ?

Visitez notre site web à [www.sanyoctv.com](http://www.sanyoctv.com) ou appelez le 1-800-877-5032

## PANNEAU ARRIÈRE

**Prises d'entrée Audio/Video (AV2)**  
Branchez un autre appareil vidéo extérieur dans ces prises (voir page 35).

**Prises d'entrée Audio/Video (AV1)**  
Branchez un appareil vidéo extérieur dans ces prises (voir page 35).

**Borne d'entrée télé par câble/antenne (75 ohms)**

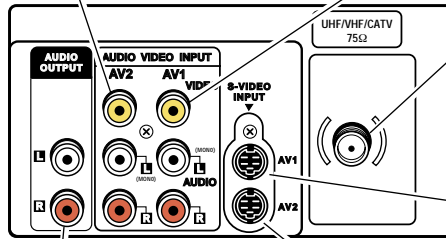

**Prises de sortie audio (fixes/variable)**  
Branchez ici l'équipement audio extérieur (voir page 34).

**Borne d'entrée vidéo S (AV1) (Super Video)**  
Pour améliorer les détails vidéo, utilisez la prise vidéo S à la place de la prise AV1 vidéo, si votre équipement extérieur en est doté. (La connexion vidéo S remplacera celle de la prise vidéo.)

**Borne d'entrée 2 vidéo S (AV2) (Super Video)**  
Pour améliorer les détails vidéo, utilisez la prise 2 vidéo S à la place de la prise AV2 vidéo, si votre équipement extérieur en est doté. (La connexion 2 vidéo S remplacera celle de la prise vidéo.)

## TÉLÉCOMMANDE MULTIMÉDIA

Permet d'utiliser votre *télécouleur*, *magnétoscope*, *vidéodisque*, *convertisseur de télé par câble*, et *récepteur de satellite*. Il suffit de la programmer selon les instructions des pages 28 ~ 30. Appuyez ensuite sur la touche de fonction correspondante (*VCR*, *TV*, *DVD*, ou *AUX*) pour utiliser latélécommande avec chaque appareil. Vous pouvez programmer le mode AUX pour utiliser un récepteur de satellite, un magnétoscope, vidéodisque, ou un convertisseur de télé par câble. Cette télécommande est aussi dotée de grosses touches pour *les canaux*, *le volume*, *la marche-arrêt*, et *l'éclairage* qui sont visibles dans l'obscurité. Ses touches de fonction et son clavier numérique s'allument si vous appuyez sur la touche Light ou sur d'autres touches connexes.

### INSTALLATION DES PILES (2 AA, non fournies)

1. Appuyez sur la patte et faites tourner le couvercle du logement de piles vers le haut pour l'enlever. Mettez les piles en place. Les signes **+** et **-** des piles doivent correspondre à ceux de l'intérieur de la télécommande.
2. Remettez le couvercle des piles en place.  
*La télécommande est prête!*

Remarques :

- N'utilisez pas en même temps des piles usagées et des piles neuves ni des piles de types différents.
- Si vous comptez ne pas utiliser la télécommande pendant un mois ou plus, sortez-en les piles. Des piles faibles peuvent fuir et endommager la télécommande.

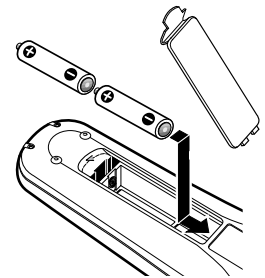

## TOUCHES DE LA TÉLÉCOMMANDE MULTIMÉDIA

Orientez en direction  
du téléviseur

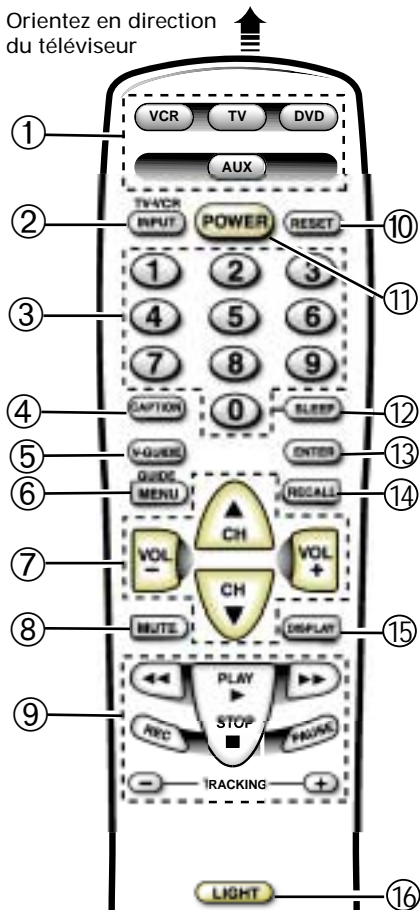

- ① **Touches de mode**—Ces touches servent à programmer la télécommande et à choisir le mode d'utilisation (magnétoscope, téléviseur, vidéodisque, ou auxiliaire).
- ② **Touche de Entrée/tél•magnétoscope**—Dans les modes de télé, vidéodisque, de câble, et de satellite, cette touche sert à choisir la source de programme qui apparaît à l'écran (signal de télé ou signal de l'équipement relié aux prises A/V). En mode VCR, elle sert de touche TV/VCR d'un magnétoscope.
- ③ **Touches numériques**—Vous devez appuyer sur deux touches pour choisir un canal. Exemple : Appuyez sur **0** et **6** pour choisir le canal 6. Pour les canaux de télé par câble 100 à 125, appuyez sur la touche **1** et maintenez-la jusqu'à ce que C1 – apparaisse. Appuyez ensuite sur les deux autres chiffres.

- ④ **Touche de sous-titres**—(Voir page 36.)
- ⑤ **Touche de Guide V**—(Voir pages 37 ~ 39).
- ⑥ **Touche de menu**—S'utilise avec les touches  $\Delta/\nabla$  et  $\square/\boxplus$  pour naviguer dans le système de menus à l'écran et régler les fonctions (voir pages 31 ~ 33).
- ⑦ **Touches de canal (CH  $\Delta/\nabla$ ) et de volume (VOL  $\square/\boxplus$ )**—Appuyez sur ces touches pour explorer les canaux en mémoire ou pour régler le volume.
- ⑧ **Touche de silencieux**—Appuyez une fois sur cette touche pour baisser le volume. Appuyez de nouveau pour le rétablir.  
Remarque : Quand vous utilisez les touches de sortie audio, cette touche ne coupe pas le son en mode fixe, pas plus qu'en mode variable.
- ⑨ **Touches de magnétoscope/vidéodisque**—Ces touches commandent les fonctions de vidéodisque numérique et/ou de magnétoscope pour : avance rapide ( $\blacktriangleright$ ), Rembobinage ( $\blacktriangleleft$ ), Lecture ( $\blacktriangleright$ ), Enregistrement (Rec), Arrêt ( $\blacksquare$ ), Alignement ( $-/+$ ) et Pause.
- ⑩ **Touche de réinitialisation**—Appuyez deux fois sur cette touche pour rétablir les réglages du fabricant. Le téléviseur commence automatiquement la recherche des canaux et efface tous les réglages personnels (voir page 34).
- ⑪ **Touche de marche/arrêt**—Sert à mettre le téléviseur en marche ou à l'arrêter.
- ⑫ **Touche d'arrêt retardé**—S'utilise avec la touche « 0 » pour régler l'arrêt retardé (voir page 39).
- ⑬ **Touche Enter**—Pour réception des satellites seulement.
- ⑭ **Touche de rappel**—Choisissez un canal à l'aide des touches numériques puis choisissez-en un autre. Appuyez sur **Recall** pour permuter entre les canaux.
- ⑮ **Touche d'affichage**—Appuyez une fois sur cette touche pour afficher le numéro du canal et l'heure. Appuyez deux fois pour afficher le numéro du canal en continu. Appuyez de nouveau pour éliminer l'affichage.
- ⑯ **Touche d'éclairage**—Appuyez sur cette touche pour allumer l'éclairage par l'arrière du clavier. Les touches restent allumées pendant quelques secondes après que vous avez relâché cette touche.



## Conseils

- La télécommande ne commande pas mon magnétoscope, lecteur de vidéodisque, ou boîte de raccordement de télé par câble.
  - Appuyez sur la touche **VCR, DVD, ou AUX**.
  - Programmez de nouveau la télécommande.
- Fonctions spéciales des touches : la touche **INPUT/TV-VCR** sert de touche **TV/VCR** du magnétoscope quand la télécommande est en mode **VCR**.
- Le mode **AUX** peut recevoir des codes de lecteur de vidéodisque compact, récepteur des satellites, de boîte de raccordement de télé par câble et des magnétoscopes, mais à raison d'un à la fois seulement.

Besoin d'aide ?  
 Visitez notre site web à  
**www.sanyoctlv.com**  
 ou appelez le  
**1-800-877-5032**

## PROGRAMMATION DE LA TÉLÉCOMMANDE MULTIMÉDIA

Déterminez votre code. Il est indiqué face à la marque de votre appareil dans le tableau ci-dessous et à la page 29. (Pour notre exemple, nous utilisons un magnétoscope Sanyo.)

- 1 Appuyez sur la touche **VCR, DVD, ou AUX** et maintenez-la.

Appuyez sur cette touche et maintenez-la.

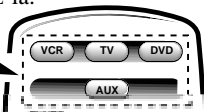

- 2 À l'aide des touches de **CHIFFRES** de la télécommande, entrez le code de deux chiffres de votre magnétoscope, lecteur de vidéodisque ou boîte de raccordement de télé par câble. Si le code a été accepté, la touche clignote 5 fois quand vous la relâchez.



Entrez le code : Exemple : Pour un magnétoscope Sanyo, entrez le code « 200 » (d'après le tableau ci-dessous).

MAGNÉTOSCOPE	CODE
SANYO.....	200,201,202,203
SCOTT.....	

### Pour utiliser votre ...

- Téléviseur — Appuyez sur **TV**.
- Magnétoscope — Appuyez sur **VCR**.
- Lecteur de vidéodisque — Appuyez sur **DVD**.
- Boîte de raccordement de télé par câble — Appuyez sur **AUX**.
- Récepteur de satellite — Appuyez sur **AUX**.

### Tableau des codes de magnétoscope

MARQUE	N° DE CODE	MARQUE	N° DE CODE	MARQUE	N° DE CODE
ADMIRAL .....	234,239,243,247,224,229,222,215	HUGHES.....	221	QUARTER.....	200
ADVENTURA .....	228	JBL.....	237	QUARTZ.....	200
AIKO.....	240,205	JENSEN.....	209	QUASAR.....	245,232,236,223,216
AIWA.....	228,217	JVC.....	220,225,238,226,203,209,221	RADIO SHACK .....	228,245,223
AKAI.....	209,215	KEC.....	240,205	RCA.....	221,241,246,230,232,236,239,224
AMERICA ACTION .....	205	KENWOOD .....	226,238,220,201,203,209		226,229,221,201,207,208,210,216
AMERICA HIGH.....	232	KODAK.....	232	REALISTIC.....	232,239,223,224,228,229,200,210
BELL & HOWELL.....	203	LLOYD'S.....	228		202,203,206,208,216,217,245
BROKSONIC.....	234,243,247,227,204	LOGIK.....	235,219	SAMSUNG.....	208,233,211,217,222
CANDLE.....	233,240,222,223,204,205,208	LXI.....	232,221,228,201,202,203,206	SANKY.....	239,229,224
	211,216,217		211,217	SANSUI.....	243,226,228,209,219,220
CANON.....	232,216	MAGNASONIC.....	223,240,205,219	SANYO.....	200,201,202,203
CCE.....	240,205	MAGNAVOX.....	204,232,228,211,216,217,219,220	SCOTT.....	234,247,223,227,211
CINERAL.....	240,205	MARTA.....	206	SEARS.....	232,223,228,221,200,201
CITIZEN.....	233,240,222,205,211,216,217	MATSUSHITA.....	232,216		202,203,206,211,216,217
CRAIG.....	223,202,219	MEI.....	232	SEMP.....	211
CRAVER.....	204	MEMOREX.....	232,239,243,245,223,224,228,	SHARP.....	239,229,224
CURTIS MATHES.....	232,236,238,222,228,208,209		229,221,200,202,203,206,215	SHINTOM.....	219,227
	211,216,217	MINOLTA.....	221	SIGNATURE.....	217,239,229,224,200
DAEWOO.....	205,240,211	MITSUBISHI.....	231,239,244,224,226,229,210,223	SONY.....	214,218,232,237,226,228
DAYTRON.....	240,205	MOTOROLA.....	232,239,229,224	STS.....	221
DENON.....	221	MTC.....	238,217,219	SYLVANIA.....	228,232,244,204,216,217
DYNATECH.....	228	MULTITECH.....	228,217	SYMPHONIC.....	217,228,233,226,202
EMEREX.....	214	NEC.....	238,208,223,226,203,206,209	TATUNG.....	226,209
EMERSON.....	234,236,240,243,247,223,227,228		215,217	TEAC.....	228,209,214,217
	203,204,205,206,210,211,217	OLYMPUS.....	232	TECHNICS.....	232
FISHER.....	200,201,202,203,211	OPRIMUS.....	239,245,248,223,224,229,203,208	TEKNIKA.....	232,223,228,216,217
FUJI.....	232	ORION.....	243,227,234,205,206,210,211,240	TOMAS.....	228,217
FUNAI.....	228,233,217	PANASONIC.....	245,232,236,223,202,211,216,219	TOSHIBA.....	211,240,244,202,205,210
GARRARD.....	228	PENNY.....	230,232,221,223,208,211,216,219	VECTOR.....	211
GE.....	222,246,232,236,239,226	PENTAX.....	238,221	VIDEO CONCEPT.....	211
	229,224,208,212,216	PHILCO.....	204,232,243,228,216,217	WARDS.....	230,232,239,223,224,228,229
GOLDSTAR.....	223,238,226,206,208,215,217	PHILIPS.....	204,232,211,216,217,228		221,202,204,208,211,217
GO VIDEO.....	248,249,208,212,219	PIONEER.....	242,204,207,220	WHITE.....	
GRADIENTE.....	228	PROSCAN.....	222,241,246,230,236,226	WESTINGHOUSE.....	240,243,205
HARLEY DAVIDSON.....	228	PROTON.....	219	XR-1000.....	228,232
HEADQUARTER.....	200	PULSAR.....	233,240,205,208,216,217	YAMAHA.....	238,226
HITACHI.....	230,246,226,228,221,222,209,217			ZENITH.....	215,237,243,223,225,228,222



## Tableau des codes de convertisseur de télé par câble

MARQUE	N° DE CODE	MARQUE	N° DE CODE
ABC .....	304,306,309,312 313,314,318,321 322,324	PHILIPS .....	325,329,301 313,314,322
AIM .....	321	PIONEER .....	333,312,317
ARCHER .....	334	PROSCAN .....	327
BELL & HOWELL .....	313	QUASAR .....	302,307,317
CONTEC .....	302,305,307,308 311,318,320,324	RADIO SHACK .....	334
CPI .....	319	RCA .....	328,302,307
DIAMOND .....	320	REGAL .....	330,307,320
EAGLE .....	313	REMBRANT .....	305,309
EMERSON .....	334	SAMSUNG .....	310,312
GEMINI .....	334	SCIENTIFIC ATLANTA .....	327,307,324
GENERAL INSTRUMENTS .....	303,309,311,320 321,322,323,300	SIGNAL .....	310
GOLDSTAR .....	312	SIGNATURE .....	300,309,321,322
GOODMIND .....	334	SPRUCER .....	302,307,316
HAMLIN .....	330,320	STARCOM .....	332,309,311,321 322,323
HITACHI .....	309	STARCOM .....	332,309,311,321 322,323
HYTEX .....	318	TELEVIEW .....	310
JERROLD .....	303,308,309,311 313,319,320,321 322,323,300	TOCOM .....	300,303,304,305 306,307
MAGNAVOX .....	325,329,301 313,314,322	TOSHIBA .....	331,309,311 316,322
MEMOREX .....	332,313,314	UNIKA .....	314
MOVIE TIME .....	306,310,314	UNITED AIRTISTS .....	318
NORTHCOAST .....	316	UNITED CABLE .....	309
NSC .....	305,306,314	U.S. ELECTRONICS .....	309,322,324
OAK .....	305,318,320	VIEWSTAR .....	326,313,315
PANASONIC .....	302,307,317	WARDS .....	321,322
PARAGON .....	313,314	WARNER .....	312
		ZENITH .....	331,316,322,324

## Conseils d'utilisation

- Les modes VCR et TV sont déjà programmés avec des codes Sanyo.
- La touche de mode associée s'allume quand vous appuyez sur une touche de commande (canal, volume, etc.) pour indiquer l'appareil commandé.
- Certains fabricants utilisent des télécommandes de types différents. Si plusieurs codes sont indiqués pour votre marque, programmez la télécommande avec ces codes différents jusqu'à ce que vous trouviez le bon. Les modèles plus récents peuvent avoir davantage de codes.
- Il peut y avoir des magnétoscopes, convertisseurs de télé par câble et récepteurs de satellite que cette télécommande ne peut pas commander. Certains modèles ne peuvent fonctionner que partiellement.
- Cette télécommande envoie ses signaux avec un faisceau infrarouge invisible. Des objets entre l'équipement et la télécommande peuvent arrêter ce faisceau. Pour cette raison, vous devez pointer directement la télécommande vers l'appareil que vous voulez utiliser.
- Cette télécommande *ne peut* pas ajouter de fonctions à votre équipement. Ces fonctions doivent avoir été initialement fournies par le fabricant de votre équipement.
- Si la télécommande ne permet d'utiliser aucun équipement, changez ses piles. Veillez à installer correctement les piles.

## Tableau des codes de lecteur de vidéodisque

MARQUE	N° DE CODE	MARQUE	N° DE CODE
APEX .....	523	PHILIPS .....	508,502
DENON .....	501,520	PIONEER .....	511,505,518
EMERSON .....	521	PROSCAN .....	504
FISHER .....	500	RCA .....	504
GE .....	504	SAMSUNG .....	512
HARMAN/KARDON .....	513	SANYO .....	500
JVC .....	510,515	SHARP .....	517
KENWOOD .....	507	SHERWOOD .....	519
MAGNAVOX .....	508,502	SONY .....	506
MARANTZ .....	508	TECHNICS .....	501
mitsubishi .....	503	THETA DIGITAL .....	511
ONKYO .....	502,516	TOSHIBA .....	502
OPTIMUS .....	511	YAMAHA .....	501,509
ORITRON .....	522	ZENITH .....	514,502
PANASONIC .....	501,518		

## Tableau des codes de récepteur de satellite

MARQUE	N° DE CODE	MARQUE	N° DE CODE
ALPHASTAR .....	431	MEMOREX .....	430
CHAPARRAL .....	424, 408, 414	PANASONIC .....	428, 400
ECHOSTAR .....	432, 410, 413*, 416 417*	PHILIPS .....	429, 430
EXPRESSVU .....	432	PRIMESTAR .....	411, 425, 427
FUJITSU .....	404	PROSCAN .....	419, 426
GE .....	419	RCA .....	419, 433, 423, 426
GEN. INSTRUMENTS .....	425, 427, 435 403*, 405, 415	SONY .....	420
HITACHI .....	407, 421	STAR CHOICE .....	435
HTS .....	432	STS .....	402
HUGHES .....	407	TOSHIBA .....	405, 422
JANEIL .....	404	UNIDEN .....	429, 430, 401 406, 409, 412
JERROLD .....	425, 427	VIDEO PALL .....	404
JVC .....	432	VIEWSTAR .....	418
MAGNAVOX .....	429, 430	ZENITH .....	434, 404

**\*Utilisez la touche Power du récepteur**

## Remplacement des piles

Pendant le remplacement des piles, les codes de programmation restent en mémoire pendant 5 minutes.

Notez les codes de votre magnétoscope, de lecteur de vidéodisque, de boîte de raccordement de télé par câble et récepteur de satellite pour référence ultérieure.

Code magnétoscope :	<input type="text"/>	<input type="text"/>	<input type="text"/>
Code de lecteur de vidéodisque :	<input type="text"/>	<input type="text"/>	<input type="text"/>
Code boîte de télé par câble :	<input type="text"/>	<input type="text"/>	<input type="text"/>
Code récepteur de satellite :	<input type="text"/>	<input type="text"/>	<input type="text"/>



## Tableau des fonctions des touches de la télécommande multimédia

TOUCHES	MODE TÉLÉVISEUR	MODE MAGNÉTOSCOPE	MODE VIDÉODISQUE	MODE SATELLITE	MODE CONVERTISSEUR
NUMÉRIQUES (0-9)	Sélection des canaux	Sélection des canaux	Pas de fonction	Sélection des canaux	Sélection des canaux
INPUT/TV+VCR	Mode télé/vidéo	Mode télé/magnétoscope	Mode télé/vidéo	Mode télé/vidéo	Mode télé/vidéo
ENTER	Pas de fonction	Pas de fonction	Pas de fonction	Pas de fonction	Pas de fonction
RECALL	Canal précédent	Canal précédent	Choisit la fonction de répétition	Canal précédent	Pas de fonction
MENU / GUIDE	Indique le menu ou l'affichage sur l'écran	Pas de fonction	Pas de fonction	Affiche l'écran guide	Pas de fonction
CANAL CH ▲ (UP)	Canal supérieur suivant	Canal supérieur suivant	Piste suivante ou saut avant	Fait monter le curseur	Canal supérieur suivant
CANAL CH ▼ (DN)	Canal inférieur suivant	Canal inférieur suivant	Piste précédente ou saut arrière	Fait descendre le curseur	Canal inférieur suivant
VOLUME ▭/▯	Règle le son du télécouleur	Règle le son du télécouleur	Règle le son du télécouleur gauche/à droite	Dépasse le curseur à	Règle le son du télécouleur
PLAY (▶)	Mode de lecture magnétoscope	Mode de lecture magnétoscope	Mode de lecture vidéodisque	Mode de lecture magnétoscope	Mode de lecture magnétoscope
STOP (■)	Arrêt magnétoscope	Arrêt magnétoscope	Arrêt vidéodisque	Arrêt magnétoscope	Arrêt magnétoscope
AVANCE RAPIDE (▶▶)	Avance rapide	Avance rapide	Avance vidéodisque	Avance rapide	Avance rapide
REMOBINAGE (◀◀)	Rembobinage	Rembobinage	Rembobinage vidéodisque	Rembobinage	Rembobinage
REC (ENREGISTREMENT)	Mode de enregistrement magnétoscope	Mode de enregistrement magnétoscope	Pas de fonction	Mode de enregistrement magnétoscope	Mode de enregistrement magnétoscope
PAUSE	Pause magnétoscope	Pause magnétoscope	Pause vidéodisque	Pause magnétoscope	Pause magnétoscope
TRACKING -/+	Alignement têtes du magnétoscope	Alignement têtes du magnétoscope	Arrêt sur l'image, avant/arrière	Alignement têtes du magnétoscope	Alignement têtes du magnétoscope
RESET	Fait fonctionner la TV seulement	Pas de fonction	Pas de fonction	Pas de fonction	Pas de fonction
CAPTION	Fait fonctionner la TV seulement	Pas de fonction	Pas de fonction	Pas de fonction	Pas de fonction
SLEEP	Fait fonctionner la TV seulement	Pas de fonction	Pas de fonction	Pas de fonction	Pas de fonction
V-GUIDE	Fait fonctionner la TV seulement	Pas de fonction	Pas de fonction	Pas de fonction	Pas de fonction
MUTE	Fait fonctionner la TV seulement	Pas de fonction	Pas de fonction	Pas de fonction	Pas de fonction
DISPLAY	Fait fonctionner la TV seulement	Pas de fonction	Pas de fonction	Pas de fonction	Pas de fonction
TOUCHES DE MODE	Appuyez sur ces touches (magnétoscope, téléviseur, vidéodisque et auxiliaire) quand vous programmez la télécommande multimédia et que vous choisissez un mode d'utilisation.				
D'ÉCLAIRAGE	Appuyez rapidement sur cette touche pour éclairer le clavier de la télécommande, par exemple quand vous l'utilisez dans une salle peu éclairée.				

Les touches de cette télécommande correspondent à des fonctions similaires à celles de vos télécommande d'origine. Consultez les manuels d'utilisation d'origine concernant l'utilisation des touches et des fonctions spécifiques.

# RÉGLAGE ET MISE EN PLACE DU TÉLÉCOULEUR

Le menu à l'écran facilite l'accès aux réglages et à leurs commandes. Il suffit d'utiliser les touches de la télécommande et de suivre les instructions.

## RÉGLAGES

1. Appuyez sur la touche **MENU**.
2. Mettez en évidence la fonction désirée à l'aide des touches  $\Delta/\nabla$ .
3. Choisissez l'option désirée à l'aide des touches  $\leftarrow/\rightarrow$  (la flèche  $\blacktriangleright$  indique la fonction choisie).

D'autres étapes sont nécessaires pour les éléments qui ont des sous-menus.

Touches $\blacktriangle/\blacktriangledown$	Touches - +	
Horloge	$\blacktriangleright$ Manuel	Auto
Audio	Stereo	Mono SAP
Image/Son	$\blacktriangleright$ Sports	Film
	Nouvelle	Manuel
Canal initial	$\blacktriangleright$ NON	OUI C - - -
Antenne	$\blacktriangleright$ Cable	VHF/UHF
Recherche	$\blacktriangleright$ NON	Debut
Memoire balayage	C 34	Ajoute
H-P Incorporés	$\blacktriangleright$ OUI	NON
Sortie audio	$\blacktriangleright$ Fixes	Variable
		Espanol
Langue Menu	English	$\blacktriangleright$ Francais
Prss MENU pour sortir		

## RÉGLAGE DE L'HORLOGE

Pour utiliser la fonction d'horloge automatique, vous devez recevoir une station PBS locale qui émet un signal XDS. L'horloge automatique cherche le signal émis et règle automatiquement l'heure.

### Réglage automatique de l'horloge :

1. Appuyez sur la touche **MENU**.
2. À l'aide de la touche  $\leftarrow$ , actionnez le réglage automatique.

Remarques :

- Les réglages de l'horloge sont effacés après une coupure de courant. Au rétablissement du courant, le télécouleur affiche automatiquement le menu de réglage d'horloge automatique sur l'écran.
- L'utilisateur d'un convertisseur de télé par câble doit régler manuellement l'heure.

### Réglage manuel de l'horloge :

1. Appuyez sur la touche  $\leftarrow$  pour choisir Manuel.
2. Appuyez sur la touche **MENU** pour faire les réglages.
3. À l'aide des touches  $\leftarrow$  et  $\rightarrow$ , réglez respectivement l'heure et la minute.
4. Appuyez sur la touche **MENU** pour sortir.

## RÉGLAGE DU MODE AUDIO

Choisissez le réglage de son désiré : Stereo, Mono, ou SAP (Programme audio secondaire).

Remarque : La stéréo et le programme audio secondaire (SAP) doivent faire partie du signal de l'émission.

1. Choisissez Stereo, Mono, ou SAP dans les options Audio.
2. Appuyez sur la touche **MENU** pour sortir.

Remarque : Le téléviseur se remet automatiquement en mode stéréo si on l'a débranché ou s'il y a eu une coupure de courant.



## Conseils

- *Respectez toujours les instructions à l'écran.*
- *Le menu est affiché à l'écran pendant environ 20 secondes. Appuyez de nouveau sur **MENU** pour le réafficher.*
- *Tous les réglages du télécouleur se font par l'intermédiaire du menu.*
- *Utilisez les touches de CANAL (**CH**  $\Delta/\nabla$ ) et de VOLUME (**VOL**  $\leftarrow/\rightarrow$ ) pour parcourir les menus et y faire des sélections.*
- *Pour lire l'heure après avoir réglé l'horloge, appuyez sur la touche **DISPLAY**.*
- *Le signal du service élargi de données (XDS) peut ne pas être transmis par toutes les stations de diffusion.*
- *Si la réception d'un signal stéréo est faible, la qualité sonore sera meilleure à la position «Mono».*

Besoin d'aide ?

Visitez notre site web à

[www.sanyoctv.com](http://www.sanyoctv.com)

ou appelez le

1-800-877-5032

Touches $\blacktriangle/\blacktriangledown$	Touches - +	
Horloge	$\blacktriangleright$ Manuel	Auto
		10:30
Audio	$\blacktriangleright$ Stereo	Mono SAP



## AJOUT OU ÉLIMINATION DE CANAUX

1. Appuyez sur la touche **MENU**.
2. Mettez en évidence Mémoire balayage à l'aide des touches  $\Delta$  /  $\nabla$ .
3. Appuyez sur la touche  $\square$  pour mettre en évidence la partie d'entrée du numéro du canal.
4. Entrez le numéro du canal (exemple) : C34. Pour les canaux de télé par câble au-dessus de 99, appuyez sur **1** et maintenez-le jusqu'à ce que C1-- apparaisse. Entrez ensuite les deux autres numéros.
5. Appuyez sur la touche  $\oplus$  pour choisir l'option (exemple) : Ajouté remplacera éliminé.
6. Pour sortir, appuyez sur la touche **MENU**.

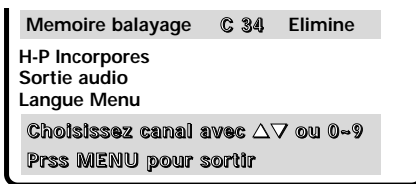

## H-P INCORPORES

1. Appuyez sur la touche **MENU**.
2. Mettez en évidence H.P. incorporé à l'aide des touches  $\Delta$  /  $\nabla$ .
3. Appuyez sur les touches  $\square$  /  $\oplus$  pour mettre les haut-parleurs en marche ou les arrêter.
4. Pour sortir, appuyez sur la touche **MENU**.

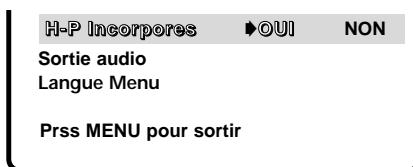

Remarque : Les haut-parleurs incorporés ne reproduisent pas le son si on a choisi le mode d'arrêt (NON).

## SORTIE AUDIO

Cette option de menu pratique vous permet de choisir un signal audio fixe ou variable.

1. Appuyez sur la touche **MENU**.
2. Mettez *Sortie audio* en évidence à l'aide des touches  $\Delta$  /  $\nabla$ .
3. Appuyez sur les touches  $\square$  /  $\oplus$  pour choisir fixe ou variable.
4. Pour sortir, appuyez sur la touche **MENU**.



### Mode fixe (Niveau de sortie audio constant du télécouleur) :

Réglez le niveau sonore à l'aide des commandes de volume d'un équipement extérieur.

### Mode variable (sortie du télécouleur variant selon le volume) :

Réglez le niveau sonore à l'aide du télécouleur et des commandes de volume d'un équipement extérieur.

## CHOIX DE LA LANGUE D'AFFICHAGE

1. Choisissez English, Français, ou Espanol dans les options de Langue Menu.
2. Pour sortir, appuyez sur la touche **MENU**.

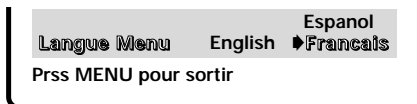

## Conseils

- Vous pouvez choisir les canaux supprimés de la mémoire de balayage à l'aide des touches de chiffres.
- Pour ajouter ou supprimer un canal, la partie du numéro de canal doit être mise en évidence avant d'appuyer sur la touche  $\oplus$ .
- Pour rétablir les canaux supprimés, utilisez le menu à l'écran pour ajouter manuellement des canaux ou commencer la recherche de canal (CH) à partir du menu.
- Appuyez deux fois sur **RESET** pour effacer tous les réglages. Le télécouleur commence automatiquement la recherche des canaux et efface tous les réglages personnels.

Besoin d'aide ?  
Visitez notre site web à  
[www.sanyoctx.com](http://www.sanyoctx.com)  
ou appelez le  
1-800-877-5032



## Conseils

- Assurez-vous que tous les connecteurs de câble sont bien engagés dans les prises.
- Branchez toujours les câbles selon la couleur ROUGE pour audio droite, BLANC pour audio gauche et JAUNE pour vidéo.
- Le télécouleur doit être écarté de 2 pieds au moins des haut-parleurs stéréo. Les aimants de ces haut-parleurs peuvent altérer la qualité de l'image.
- NE RACCORDEZ PAS directement des haut-parleurs extérieurs au télécouleur.

Besoin d'aide ?

Visitez notre site web à

[www.sanyoctr.com](http://www.sanyoctr.com)

ou appelez le

1-800-877-5032

## REMISE À L'ÉTAT INITIAL DU TÉLÉVISEUR

Pressez la touche **RESET** pour remettre automatiquement le téléviseur aux réglages établis en usine. Les fonctions suivantes sont automatiquement réinitialisées :

- Réglages de l'image/son : couleur, teinte, contraste, luminosité, netteté, enrichi couleur, graves, et aiguës
- Mémoire des canaux
- Audio à stéréo
- Canal initial
- Sous-titres à NON
- Guide V à NON
- H-P Incorporés à OUI
- Sortie audio à FIXES
- Langue anglaise
- Horloge auto et Arrêt retardé (s'il a été réglé préalablement)

Le cas échéant, vous pouvez reprendre les réglages personnels à l'aide des options de menu.

Pressez **RESET** a nouveau pour remettre au réglage initial puis commencer recherche

Auto Clock was cleared  
Begin setup procedures?  
▶NO YES  
Use +/- keys to select  
Then press the MENU Key

## UTILISATION DES PRISES DE SORTIE AUDIO

### BRANCHEMENT D'UN AMPLIFICATEUR STÉRÉO DANS LES PRISES DE SORTIE AUDIO

1. Branchez la sortie audio (D/G) du téléviseur ❶ dans la prise d'ampli stéréo (D/G) ❷.
2. Appuyez sur la touche **POWER** de la télécommande pour mettre le télécouleur en marche. Mettez aussi l'appareil extérieur en marche.
3. À l'aide des options de menu à l'écran de SORTIE AUDIO (voir page 33), choisissez le signal de sortie Fixe ou Variable.

Remarques : Quand les haut-parleurs incorporés sont en fonction, le son vient des haut-parleurs extérieurs et du téléviseur.

Quand les haut-parleurs incorporés sont hors fonction, le son vient seulement des haut-parleurs extérieurs.

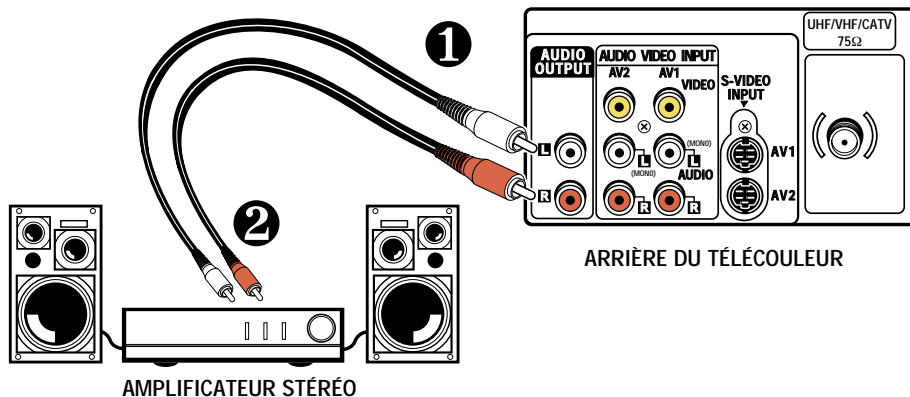

# UTILISATION DES PRISES D'ENTRÉE AUDIO/VIDÉO

## BRANCHEMENT D'UN MAGNÉTOSCOPE OU D'UN AUTRE ÉQUIPEMENT EXTÉRIEUR

Arrêtez le téléviseur et l'équipement extérieur avant de brancher les câbles. (Les câbles ne sont pas fournis avec le télécouleur.)

1. Reliez les sorties audio (D/G) d'un magnétoSCOPE, d'un lecteur de vidéodisque, d'un système de audio numérique d'un autre équipement à l'entrée audio (D/G) du téléviseur ❶.

Avec un magnétoSCOPE monophonique (prise audio simple), ne reliez que la sortie audio du magnétoSCOPE à l'entrée audio (L) du téléviseur.

2. Reliez la sortie vidéo du magnétoSCOPE, du lecteur de vidéodisque, du système de audio numérique ou de l'autre équipement à l'entrée vidéo ❷ du téléviseur.

### Facultatif

Reliez les sorties vidéo S du magnétoSCOPE, du lecteur de vidéodisque, du système de son numérique ou de l'autre équipement à les prises d'entrée vidéo S ❷ du téléviseur. Les prises vidéo S se substituent à les prises vidéo ❷.

3. Appuyez sur **POWER** ❸ pour mettre le téléviseur en marche. Mettez aussi l'équipement extérieur en marche.

4. Appuyez sur la touche de **INPUT/TV-VCR** ❹ pour choisir la source de programme : signal de télé ou signal de l'équipement relié aux prises audio/vidéo.

Appliquez la même méthode pour brancher un autre appareil vidéo compatible dans le deuxième jeu de prises A/V.

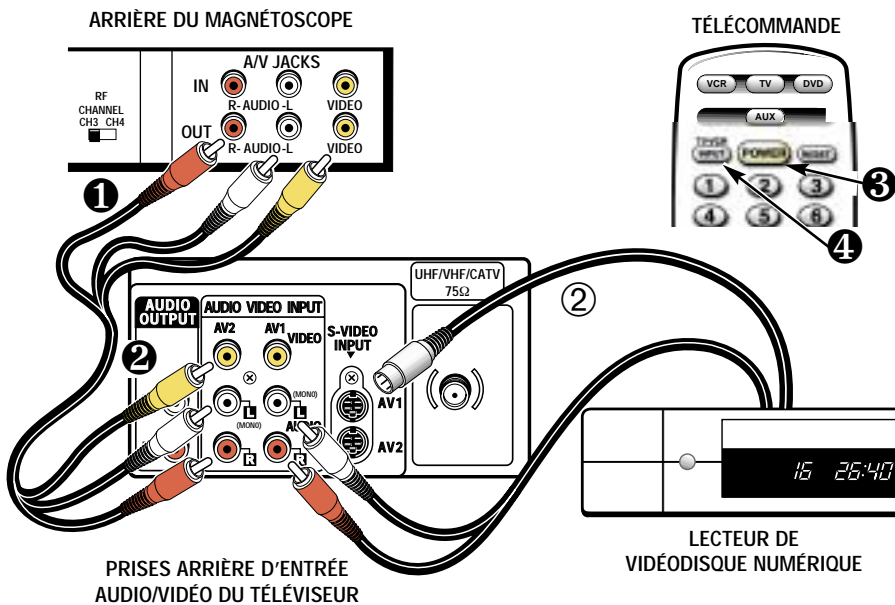

## Conseils

- Assurez-vous que tous les connecteurs de câble sont bien engagés dans les prises.
- Branchez toujours les câbles selon la couleur ROUGE pour audio droite, BLANC pour audio gauche et JAUNE pour vidéo.
- Les prises AV1 et AV2 ont des fonctions identiques. On peut brancher un appareil vidéo compatible dans l'un ou l'autre des jeux de prises.
- Un écran bleu uni avec Video1 ou Video2 affiché indique que vous avez choisi le mode vidéo, mais qu'aucun signal n'est détecté à la prise vidéo. Vérifiez le branchement et mettez l'appareil extérieur en marche.
- Il se peut que vous puissiez utiliser la télécommande pour commander votre magnétoSCOPE, boîte de raccordement de télé par câble, vidéodisque, récepteur de satellite, et télécouleur (voir pages 28 ~ 30).

Besoin d'aide ?  
Visitez notre site web à  
[www.sanyoctx.com](http://www.sanyoctx.com)  
ou appelez le  
1-800-877-5032



## Conseils

- Si vous choisissez le mode de sous-titrage et si aucun sous-titre n'est diffusé, une case noire peut apparaître et rester à l'écran du téléviseur.



Pour éliminer cette case, réglez le sous-titrage à un mode quelconque, autre que Texte1 ou Texte2, ou appuyez sur la touche **RESET** pour annuler le sous-titrage et les réglages personnels.

- Quand le sous-titrage est en fonction, l'affichage du canal ne reste pas à l'écran. Pour que cet affichage reste à l'écran, vous devez mettre le sous-titrage à **NON**.

Besoin d'aide ?

Visitez notre site web à

[www.sanyoctv.com](http://www.sanyoctv.com)

ou appelez le

1-800-877-5032

## SOUS-TITRAGE INVISIBLE (CC)

Le sous-titrage se compose d'un texte transmis avec l'image et le son de façon à pouvoir l'afficher à l'écran du téléviseur. Différents types de sous-titres peuvent être transmis avec le signal de télévision; pour cette raison, plusieurs modes de sous-titrage sont prévus. Les modes de sous-titrage acceptés par ce téléviseur sont : Sous-titres1, Sous-titres2, Texte1 et Texte2. Les télédiffuseurs locaux décident des signaux des sous-titres à transmettre. Ils peuvent décider de ne pas donner de sous-titres ou de les donner dans un ou dans tous les modes disponibles.

**Sous-titres1** : Mode principal utilisé pour le sous-titrage des programmes (les paroles correspondent à celles du programme que vous suivez). La majorité des télédiffuseurs utilisent Sous-titre1 pour transmettre les sous-titres des programmes. Ces sous-titres sont généralement donnés en une ou deux lignes.



Sous-titres1/2

**Sous-titres2** : Autre mode de sous-titrage des programmes. Le télédiffuseur peut utiliser Sous-titre2 pour transmettre des sous-titres dans une autre langue, par exemple en français ou en espagnol.

**Texte1** : Mode utilisé pour afficher les textes longs. Le texte apparaît dans une case blanche qui peut couvrir presque tout l'écran. Le texte affiché de cette manière ne se rapporte généralement pas au programme. Les téléviseurs peuvent utiliser ces sous-titres pour communiquer des bulletins météo, des bulletins communautaires, des cotes de la Bourse, etc.



Texte1/2

**Texte2** : Autre mode utilisé pour afficher les textes longs. Peut afficher avec Texte2 les mêmes types d'informations qu'avec Texte1.

**Quicap** : Quicap permet de permuter des sous-titres à l'aide de la fonction Mute. Par exemple, le téléphone sonne : vous pouvez appuyer sur la touche **MUTE** de la télécommande pour couper le son; les sous-titres apparaissent alors automatiquement. Après la communication, appuyez de nouveau sur la touche **MUTE** pour rétablir le son; les sous-titres disparaissent.

Quicap affiche les sous-titres des programmes dans le mode Sous-titres1.

## RÉGLAGE DES SOUS-TITRES

1. Appuyez sur la touche **CAPTION** de la télécommande.
2. À l'aide de la touche **0**, choisissez NON, Sous-titres1, Sous-titres2, Texte1, Texte2, ou Quicap.

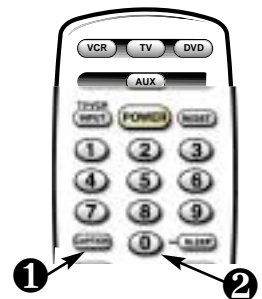



# RENSEIGNEMENTS SUR LE GUIDE V

REMARQUE : CETTE FONCTION PERMET DE RESPECTER LA RÉGLEMENTATION SUR LA PUCE V DE LA FCC DES ÉTATS-UNIS. IL SE PEUT QU'ELLE NE FONCTIONNE PAS AVEC LES ÉMISSIONS ORIGINAIRES D'AUTRES PAYS.

Grâce à la technologie de la « puce V », les télécouleurs Sanyo peuvent maintenant interpréter les codes de classification de directives parentales MPAA et de télévision. Si le télécouleur détecte ces codes, il affiche automatiquement le programme ou le filtre, selon les choix déterminés à la mise en place du système du Guide V.



## DÉTAILS SUR LES DIRECTIVES PARENTALES MPAA ET DE TÉLÉVISION

Les directives parentales MPAA et de télévision correspondent à des systèmes de classification qui mettent les parents préalablement en garde à l'égard de la matière des programmes de films et de télévision.

Le MPAA, système de classification volontaire, est utilisé par l'industrie du film. Les directives parentales de télévision s'inspirent des classifications MPAA; elles ont été conçues pour assurer la simplicité d'utilisation, la compréhension et la facilité de localisation.

Les directives parentales de télévision donnent des renseignements basés sur le contenu et les âges minimums. Les parents ont ainsi la possibilité de choisir des programmes appropriés pour leurs enfants.

Les classifications comprennent les initiales D (Dialogues suggestifs), L (Langage d'adultes), S (Situations sexuelles), V (Violence) et FV (Violence imaginaire). L'icône de l'écran affiche ces lettres en cas de présence de l'un ou de plusieurs de ces facteurs dans un programme.

Une icône de classification apparaît généralement dans le coin supérieur gauche de l'écran pendant 15 secondes environ au début d'un programme; elle doit réapparaître au début de la deuxième heure d'un programme longue durée. Elle peut aussi apparaître après des annonces publicitaires. Ces icônes peuvent aussi être affichées dans d'autres cas. On encourage les parents à se familiariser avec ces icônes et leur signification.

## OÙ PUIS-JE TROUVER UN PRÉAVIS DES CLASSIFICATIONS DES PROGRAMMES ?

On a demandé aux éditeurs des guides de programmes d'ajouter ces classifications aux autres renseignements qu'ils publient. Vous trouverez ces renseignements dans les journaux et les magazines ainsi que sur les listes et les guides à l'écran.

## TYPES DE PROGRAMMES DEVANT ÊTRE CLASSIFIÉS

Les directives parentales de télévision s'appliquent à divers types de programmes de télévision, y compris les émissions spéciales, les mini-séries et les films. Ces directives ne sont actuellement pas appliquées aux sports et aux informations.



## Conseils

- Naviguez dans les menus et faites vos choix sur ces menus à l'aide des touches CANAL (CH ▲/▼) et VOLUME (VOL □/⊞).
- La fonction du Guide V n'est accessible qu'avec la télécommande.
- L'icône de classification des directives de télévision apparaît dans le coin supérieur gauche de l'écran du télécouleur.
- L'affichage du Guide V ne reste à l'écran que pendant 20 secondes. S'il disparaît, appuyez sur la touche V-GUIDE.

Besoin d'aide ?

Visitez notre site web à

[www.sanyoctx.com](http://www.sanyoctx.com)

ou appelez le

1-800-877-5032



C 34  
10:00

XYZ  
Titre : THE SHOW  
Clas : TVPG-V





## Conseils

- *Le télécouleur filtre automatiquement (B) les classifications au-dessus de la sélection ou ne filtre pas (U) celles au-dessous. Par exemple, si vous filtrez la classification R, les classifications NC17 et X seront également filtrées.*
- *Le filtrage TVY7 n'arrête pas les classifications plus élevées.*
- *Vous pouvez filtrer une classification comme TVPG-V et pouvoir encore recevoir des programmes TVPG avec les classifications S-L-D à condition que TVPG ne soit pas filtré (U).*
- *Pour voir les programmes filtrés (B), mettez V-Guide à NON ou appuyez deux fois sur la touche RESET pour effacer toutes les classifications filtrées (B) et les réglages personnels.*
- *Dans le système de menu du Guide V, les touches [ ] / [ + ] vous permettent de naviguer entre les classifications et le menu des options.*

Besoin d'aide ?

Visitez notre site web à

[www.sanyoctv.com](http://www.sanyoctv.com)

ou appelez le

1-800-877-5032

## UTILISATION DU GUIDE V

Cette fonction sert à surveiller les programmes télévisés que les enfants regardent. Vous pouvez régler ce télécouleur pour filtrer automatiquement les programmes dont vous estimez la matière impropre pour vos enfants, en particulier ceux avec des dialogues suggestifs, du langage pour adultes, des scènes sexuelles, de la violence et de la violence fantasque.

La capacité du télécouleur à filtrer la réception de programmes particuliers dépend de plusieurs conditions : 1) Le programme doit être classifié, 2) Les réseaux doivent émettre les données de code de classification, 3) Les sociétés de télé par câble doivent transmettre le signal de code de classification, et 4) Le télécouleur doit être réglé correctement pour décoder le signal.

L'icône de classification des directives de télévision apparaît généralement dans le coin supérieur gauche de l'écran.

### RÉGLAGE DE LA CLASSIFICATION DES FILMS MPA

1. Appuyez sur la touche **V-GUIDE** de la télécommande pour afficher le menu.
2. Appuyez sur la touche **[+]** pour mettre le Guide V en fonction (ON).
3. Appuyez de nouveau sur la touche **[+]** puis utilisez les touches **[▲]/[▼]** pour mettre la classification en évidence.
4. Appuyez sur la touche **MENU** pour Bloquer (B) ou Débloquer (U) la classification choisie. (➡ La flèche indique le choix.)
5. Appuyez sur la touche **[ ]** pour revenir au menu des options du Guide V.

### RÉGLAGE SELON L'ÂGE

6. Mettez en évidence Contrôle Parental à l'aide des touches **[▲]/[▼]**.
7. Appuyez sur la touche **[+]**. Mettez ensuite la classification en évidence à l'aide des touches **[▲]/[▼]**.
8. Appuyez sur la touche **MENU** pour Bloquer (B) ou Débloquer (U) la classification choisie. (➡ La flèche indique la choix.)

### RÉGLAGE SELON LA MATIÈRE

9. Suivez les étapes 6 et 7. Mettez Contenu en évidence à l'aide des touches **[▲]/[▼]**.

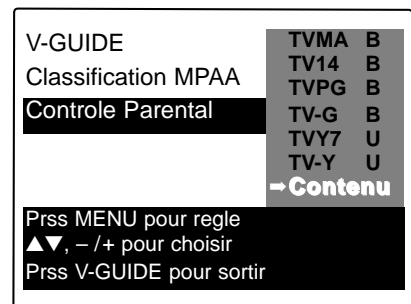
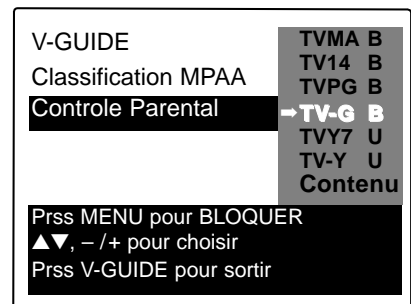
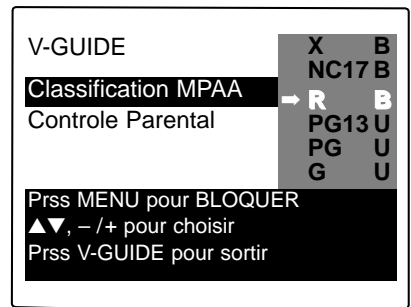

10. Appuyez sur la touche **MENU** pour afficher le menu d'options de matières.
11. Mettez une catégorie en évidence à l'aide des touches  $\triangle/\nabla$  (D-Dialogues suggestifs, L-Langage d'adultes, S-Situations sexuelles, V-Violence, FV-Violence imaginaire).
12. Appuyez sur la touche  $\square$ . Mettez ensuite une classification en évidence à l'aide des touches  $\triangle/\nabla$ .
13. Appuyez sur la touche **MENU** pour Bloquer (B) ou Débloquer (U) la classification choisie. (→ La flèche indique la sélection choix.)
14. Pour sortir, appuyez sur la touche **V-GUIDE**; vous pouvez aussi appuyer sur la touche  $\square$  pour revenir au menu des options des matières.
15. Le cas échéant, répétez les étapes 11 à 13 pour Bloquer (B) ou Débloquer (U) d'autres classifications des matières.

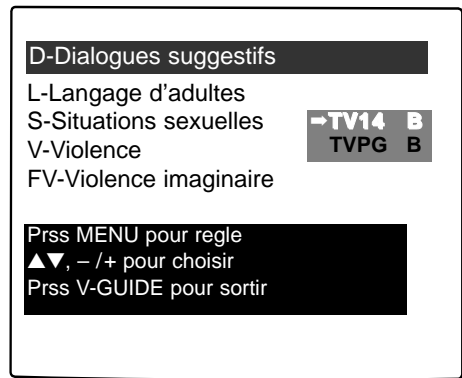

Remarque : Les réseaux et les stations locales peuvent indiquer ou non la partie de classification des matières des directives parentales de télévision.

## ARRÊT DU GUIDE V

1. Appuyez sur la touche **V-GUIDE**.
2. Choisissez NON à l'aide des touches  $\square/\ast$ .

## RÉGLAGE DE L'ARRÊT RETARDÉ

L'arrêt retardé coupe automatiquement le télécouleur.

1. Appuyez sur la touche **SLEEP**.
2. Choisissez la durée désirée à l'aide de la touche **0** (de 30 minutes à 3 heures).

Remarque : L'arrêt retardé est annulé si vous arrêtez le télécouleur ou s'il y a une panne d'électricité.

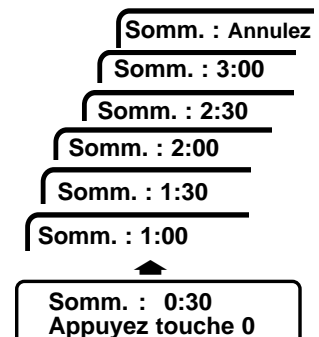
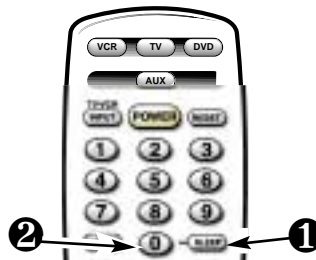

## ENTRETIEN ET NETTOYAGE

La surface du coffret peut s'endommager si elle n'est pas suffisamment entretenue. De nombreux produits ménagers courants en aérosol, agents de nettoyage, solvants et polis peuvent endommager définitivement la surface.

1. **Débranchez le cordon d'alimentation avant de nettoyer le télécouleur.**
2. Utilisez un chiffon humide pour nettoyer.

Remarque : Ne vaporisez *Jamais* de liquide sur l'écran, car il peut dégoutter sur le châssis et endommager les composants. Ce genre de problème n'est pas couvert par la garantie.

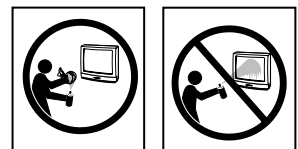

# DÉPANNAGE

Avant de demander de l'aide, cherchez dans le tableau suivant le défaut qui ressemble le plus à celui que vous rencontrez puis suivez les instructions correspondantes. Visitez notre site web à [www.sanyoctv.com](http://www.sanyoctv.com) ou appelez notre numéro libre accès 1-800-877-5032.

## *Le télécouleur s'arrête de lui-même*

- └ Vérifiez le branchement de l'antenne. — Le connecteur était-il desserré ou débranché ?
  - └ Oui. Il se peut que l'appareil s'arrête automatiquement s'il ne reçoit pas de signal. (Voir page 25.)
  - └ Non. — Appuyez sur la touche POWER.
    - └ Le télécouleur se met-il en marche ?
      - └ Oui. L'arrêt retardé peut avoir été mis en fonction.
      - └ Non. — Débranchez le télécouleur pendant quelques secondes puis rebranchez-le et appuyez sur POWER.

## *Pas d'image ou image médiocre*

- └ Changez de canal. — L'image est-elle bonne ?
  - └ Oui. Problème de signal (station, télé par câble ou réception de satellite).
  - └ Non. — Arrêtez les appareils électro-ménagers/électriques, p. ex., aspirateur, mélangeur, perceuse, etc.
    - └ L'image est-elle meilleure ?
      - └ Oui. Le problème vient des parasites d'un appareil.
      - └ Non. — Réglez l'orientation/l'alignement de l'antenne. / Appuyez deux fois sur la touche RESET (les réglages personnalisés se remettent aux réglages par défaut de l'usine).

## *Pas de couleur ou couleur médiocre*

- └ Changez de canal. — La couleur est-elle meilleure ?
  - └ Oui. Le problème vient de l'émission ou du signal (station, télé par câble ou réception de satellite).
  - └ Non. — Réglez l'orientation/l'alignement de l'antenne.
    - └ La couleur est-elle meilleure ?
      - └ Oui. L'antenne n'a pas été correctement réglée pour le canal que vous recevez.
      - └ Non. — Appuyez deux fois sur la touche RESET (les réglages personnalisés se remettent au réglage par défaut de l'usine).

## *Pas de son, son stéréo médiocre*

- └ Appuyez sur la touche de volume (⏮) et maintenez-la. — Entendez-vous maintenant le son ?
  - └ Oui. Le silencieux était en fonction ou le volume était réduit.
  - └ Non. — Changez de canal.
    - └ Entendez-vous maintenant le son ?
      - └ Oui. Le problème vient de l'émission ou du signal (station, télé par câble ou réception de satellite).
      - └ Non. — Appuyez deux fois sur la touche RESET (les réglages personnalisés se remettent au réglage par défaut de l'usine).

## ***Pas de sous-titres***

- └ Le programme est-il présenté avec des sous-titres ? — L'image est-elle bonne ?
  - └ Oui. Mettez le sous-titrage en fonction. Appuyez sur la touche Caption puis sur la touche 0 pour mettre Caption1 en évidence.
  - └ Non. — Choisissez un canal qui émet un programme avec sous-titres.

## ***Une case noire apparaît à l'écran***

- └ Changez de canal. — La case noire disparaît-elle totalement ou disparaît-elle brièvement puis réapparaît ?
  - └ Oui. La station de télé émet un signal de sous-titrage, sans données de texte.
    - └ Appuyez deux fois sur la touche RESET (les réglages personnalisés seront remis aux réglages par défaut de l'usine). Pour garder les réglages personnalisés, arrêtez le sous-titrage (voir page 36).

## ***L'écran est de couleur bleu uni***

- └ Appuyez sur la touche INPUT TV•VCR. — L'écran bleu a-t-il disparu ?
  - └ Oui. Le télécouleur était en mode vidéo. (Un écran bleu apparaît si on choisit le mode vidéo et qu'aucun signal vidéo n'est détecté.) Votre équipement A/V peut être arrêté ou débranché.

## ***Je ne comprends pas ce qui apparaît au menu à l'écran***

- └ Appuyez deux fois sur la touche Reset (les réglages personnalisés seront remis aux réglages par défaut de l'usine). — Comprenez-vous maintenant le menu ?
  - └ Oui. Vous avez choisi une langue autre que le français.

## ***Je ne peux ni choisir ni balayer certains canaux***

- └ Appuyez deux fois sur la touche RESET (les réglages personnalisés seront remis aux réglages par défaut de l'usine). — Le problème a-t-il disparu ?
  - └ Oui. Les réglages de la mémoire de balayage des canaux ou du guide V peuvent être en cause.

(suite à la page 42.)

## DÉPANNAGE (Suite)

### *Je ne peux pas utiliser le télécouleur à l'aide de la télécommande*

- └ Appuyez sur la touche TV de la télécommande puis essayez de nouveau. Veillez à pointer la télécommande vers le télécouleur.
- La télécommande fonctionne-t-elle maintenant ?
- └ Oui. Vous aviez choisi un autre mode. Appuyez sur la touche appropriée pour commander les différents appareils. (La télécommande doit être programmée. Voir pages 28-30.)
  - └ Non. — Changez les piles ou assurez-vous qu'elles sont bien installées.

### *Je ne peux pas utiliser la boîte de raccordement de télé par câble ou un autre équipement auxiliaire à l'aide de la télécommande*

- └ Appuyez sur la touche AUX de la télécommande puis essayez de nouveau. (Assurez-vous que la boîte de raccordement de télé par câble ou l'équipement auxiliaire est en marche.)
- Pouvez-vous maintenant utiliser la boîte de raccordement de télé par câble ou l'autre équipement auxiliaire à l'aide de la télécommande ?
- └ Oui. Vous aviez choisi un autre mode. Appuyez sur la touche appropriée correspondant aux divers appareils. (La télécommande doit être programmée. Voir pages 28-30.)
  - └ Non. — Reprogrammez la télécommande.

### *Le coffret émet un claquement*

- └ Cet état de choses est normal pendant le chauffage et le refroidissement des pièces en plastique du coffret.



Ce symbole sur la plaque d'identification indique que le produit est approuvé par Underwriters Laboratories Inc. Il a été conçu et fabriqué selon les normes strictes de sécurité UL contre les risques d'incendie, de blessures et de chocs électriques.

# Garantie pour le Canada et les États-Unis

## GARANTIE LIMITÉE D'UN AN

LA PRÉSENTE GARANTIE LIMITÉE N'EST ACCORDÉE QU'AUX TÉLÉCOULEURS SANYO ACHETÉS ET UTILISÉS AU CANADA, AUX ÉTATS-UNIS ET À PORTO RICO, MAIS À L'EXCEPTION DES AUTRES TERRITOIRES ET PROTECTORATS DES ÉTATS-UNIS. CETTE GARANTIE LIMITÉE NE S'APPLIQUE QU'À L'ACHETEUR INITIAL; ELLE NE COUVRE PAS LES ARTICLES UTILISÉS À DES FINS INDUSTRIELLES OU COMMERCIALES.

**PENDANT UN AN** à compter de la date d'achat, Sanyo Manufacturing Corporation remplacera tout télécouleur défectueux, sans frais pour l'acheteur initial.

**Pour bénéficier d'un échange au titre de la garantie, conservez le reçu de vente original comme preuve d'achat. Retournez le télécouleur défectueux au détaillant, avec le reçu et les accessoires inclus, notamment la télécommande. Si c'est nécessaire, le télécouleur défectueux sera remplacé par un modèle identique ou par un modèle de rechange de valeur égale ou supérieure. Le modèle de rechange est subordonné à la disponibilité et son choix est laissé au gré de la Sanyo Manufacturing Corporation.**

LA GARANTIE SUSMENTIONNÉE EST EXCLUSIVE ET REMPLACE TOUTE AUTRE GARANTIE DE VALEUR MARCHANDE OU D'APTITUDE À UNE UTILISATION PARTICULIÈRE.

### OBLIGATIONS

Sanyo Manufacturing Corporation garantit ce produit pendant un an à compter de la date d'achat, comme étant exempt de défaut de matériaux et de fabrication, s'il est utilisé normalement dans des conditions appropriées. Si, pour quelque raison que ce soit, un remplacement s'avère nécessaire dans le cadre de la présente garantie à cause d'un défaut de fabrication ou de mauvais fonctionnement pendant la première année à partir de la date de l'achat initial, Sanyo Manufacturing Corporation fournira un télécouleur neuf à titre d'échange, sans frais pour le détaillant.

**Pour l'assistance à la clientèle, pendant ou après la période de garantie, appelez le numéro sans frais 1-800-877-5032.**

**En semaine : de 7 h 30 à 19 h, heure du Centre**

**Le samedi : de 7 h 30 à 16 h, heure du Centre**

Cette garantie énonce des droits contractuels spécifiques; les acheteurs au détail peuvent bénéficier d'autres droits légaux qui varient d'une province à l'autre.

(ENTRÉE EN VIGUEUR : 1<sup>er</sup> avril 2000)

À titre de protection en cas de vol ou de perte de ce produit, veuillez indiquer ci-dessous les renseignements demandés et **GARDER** CETTE FEUILLE EN LIEU SÛR, AVEC VOS PAPIERS PERSONNELS.

N° de modèle \_\_\_\_\_ Date d'achat \_\_\_\_\_

N° de série \_\_\_\_\_ Prix d'achat \_\_\_\_\_

(Indiqué à l'arrière de l'appareil)

Lieu d'achat \_\_\_\_\_

# SANYO

Sanyo Manufacturing Corp.  
3333 Sanyo Road, Forrest City, AR 72335

# ESPAÑOL Manual de Instrucciones

## *Bienvenido al mundo SANYO*



Gracias por comprar un Televisor a Color Sanyo. Usted hizo una excelente selección por *Funcionamiento, Confiabilidad, y Precio*. El TV esta diseñado con instrucciones de fácil ajuste y operación en pantalla. Para reunir las necesidades de nuestros clientes, el TV tiene el V-chip electrónico de control paternal, para tener un control de los programas vistos por menores. “Lea este manual antes ensamblar (o usar) este producto.” ¿ Necesita ayuda? Visite nuestro sitio en internet en **www.sanyoctv.com** o llame sin costo al **1-800-877-5032**.



“Como un Asociado de ENERGY STAR®,” Sanyo Manufacturing Corporation, ha determinado que este producto cumple con los lineamientos en eficiencia energética de ENERGY STAR®.

## CONTENIDO

Importantes Medidas de Seguridad . . . . .	45	Usando Las Entradas de Audio/Video . . . . .	57
Especificaciones . . . . .	46	Transmisión Captada . . . . .	58
Características . . . . .	46	Información de Guía-V . . . . .	59
Ajustes Básicos . . . . .	46	Operación de Guía-V (Control Paternal) . .	60-61
Métodos Básicos de Conexión . . . . .	47	Ajustando el Cronómetro para Dormir . . . . .	62
Panel Posterior . . . . .	48	Cuidado y Limpieza . . . . .	62
Control Remoto Multimedia . . . . .	48-52	<b>Solución de Problemas . . . . .</b>	<b>63-65</b>
Ajustes del TV. . . . .	53-55	Garantía (México) . . . . .	66
Reajustando la TV . . . . .	56	Garantía (U.S.A.) . . . . .	67
Usando Las Salidas			
de Audio . . . . .	56		

<b>PRECAUCION</b> RIESGO DE TOQUE ELECTRICO NO ABRIR!	ESTE SIMBOLO INDICA QUE VOLTAJES PELIGROSOS QUE CONSTITUYEN UN RIESGO DE TOQUE ELECTRICO ESTAN PRESENTES DENTRO DE ESTA UNIDAD.	
PRECAUCION : PARA REDUCIR EL RIESGO DE TOQUE ELECTRICO, NO quite la cubierta (o la tapa trasera). NO hay partes adentro que las pueda reparar el usuario. Refiérase a personal calificado para reparar el aparato.	ESTE SIMBOLO INDICA QUE HAY INSTRUCCIONES IMPORTANTES DE OPERACION Y MANTENIMIENTO EN LA LITERATURA QUE SE ANEXA A ESTA UNIDAD.	

**ADVERTENCIA : PARA REDUCIR EL RIESGO DE FUEGO O TOQUE ELECTRICO, NO EXPONGA ESTE APARATO A LLUVIA O HUMEDAD.**

## IMPORTANTES MEDIDAS DE SEGURIDAD

**PRECAUCION : POR FAVOR SIGA TODAS LAS ADVERTENCIAS EN EL PRODUCTO Y EN LAS INSTRUCCIONES DE OPERACION. ANTES DE OPERAR EL PRODUCTO, POR FAVOR LEA TODAS LAS INSTRUCCIONES DE OPERACION Y SEGURIDAD. GUARDE ESTA LITERATURA PARA SU REFERENCIA. *Siga todas las instrucciones.* . .**

### Colocando el aparato

- No coloque su aparato en carrito, pedestal, anaquel o mesa que sean inestables. Heridas serias a un individuo, y averia al aparato, pueden resultar si este cae. Su vendedor puede recomendar carritos y pedestales o anaqueles e instrucciones para montaje en la pared. Una combinación de aparato y carrito deberá de ser movida con cuidado. Paradas rápidas, fuerza excesiva, y superficies irregulares pueda causar que la combinación de aparato y carrito se volteen y caigan. 
- Las ranuras y aperturas en el gabinete y en la parte trasera e inferior fueron provistas para ventilación del aparato. Para asegurar una operación confiable del aparato y protegerlo de sobrecalentamiento, estas aperturas no deberán de ser tapadas o cubiertas. Las aperturas nunca deberán de ser cubiertas con un trapo u otro material, y las aperturas de la parte inferior no deberán de ser tapadas poniendo la unidad en una cama, sofá, alfombra, u otra superficie similar. Este aparato nunca deberá de ser puesto cerca o sobre radiadores de calor. Este aparato nunca deberá de ser puesto en instalaciones tales como libreros a no ser que haya una adecuada ventilación en tales instalaciones.
- No exponga el aparato a lluvia o a uso cerca de agua . . . por ejemplo, cerca a una bañera, una alberca, un lavabo, en un sótano húmedo, etc.

### Conectando la Antena Externa

**PROTECCION EN CONTRA DE RAYOS ELECTRICOS PARA SU ANTENA Y APARATO DE ACUERDO A LAS INSTRUCCIONES DEL CODIGO NACIONAL ELECTRICO (EUA).**

EJEMPLO DE ATERRIZAMIENTO DE ANTENA DE ACUERDO AL CODIGO NACIONAL ELECTRICO (National Electrical Code, ANSI/NFPA 70)

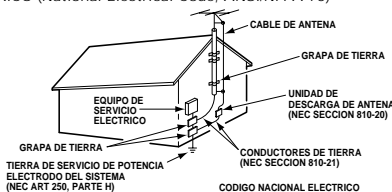

"Nota al instalador del sistema de cable CATV :

Este recordatorio es dado para llamar la atención del instalador del sistema de cale CATV al Artículo 820-40 del NEC que provee guías para el aterrizamiento adecuado y, en particular, especifica que la tierra del cable deberá de estar conectada al sistema la tierra del edificio, tan cercano al punto de entrada del cable como sea practico."

- Si una antena exterior es conectada al receptor, asegúrese que el sistema de antena esté aterrizado para proveer alguna protección en contra de impulsos de voltaje y la acumulación de cargas estáticas. El artículo 810 del código nacional eléctrico de los Estados Unidos de América (National Electrical Code, ANSI/NFPA 70), provee información con respecto al aterrizamiento correcto del mástil y la estructura de soporte, el aterrizamiento del alambre a la antena en una unidad de descarga, el tamaño de los conductores de aterrizamiento, la localización de la unidad de descarga, conexión a los electrodos de aterrizamiento, y requerimientos para los electrodos de aterrizamiento.

Una antena exterior no deberá de ser localizada en la vecindad de líneas de potencia que pasen por encima de otros circuitos de luz eléctrica o de potencia, o en donde pueda caer sobre tales líneas de potencia o circuitos. Cuando se instale un sistema de antena externa, se debe de tener cuidado extremo en no tocar tales líneas de potencia o circuitos ya que contacto con ellos puede llegar a ser fatal.

### Conectando el cordón de potencia

- Este producto debe ser operado solamente con el tipo de cordón de potencia indicado en la etiqueta. Si usted no esta seguro del tipo de alimentación en su casa, consulte a su distribuidor de este producto, o a la compañía de suministro eléctrico. Este producto esta equipado con cordón de potencia polarizado (una de las navajas de la clavija es más ancha, que la otra). Esta clavija debe de ajustarse en el toma corriente de una manera solamente. Esta característica es una medida de seguridad. Si usted no puede insertar la clavija totalmente en el toma corriente, trate invirtiendo la clavija. Si la clavija continua floja en el toma corriente, llame a su electricista, para reemplazar su toma corriente obsoleto. No deshabilite el propósito de seguridad de la esta clavija polarizada. No sobre cargue los toma corrientes de pared, extensiones eléctricas, o receptáculos integrales, ya que esta condición puede resultaren un riesgo de fuego o descarga eléctrica.
- Los cordones de potencia deben ser direccionados de tal manera que no puedan ser pisados o dañados con enseres colocados a un lado arriba del cordón de potencia. ponga una particular atención a los cordones de potencia y clavijas, receptáculos de toma corrientes, y el punto donde ellos salen del producto.

### Limpieza

- Antes de limpiar, desconecte la unidad del receptáculo de la pared. No aplique limpiadores líquidos o de aerosol directamente a la unidad. Use un trapo húmedo para limpiar.

### Servicio y Reparación

- Desconecte el aparato del receptáculo de pared y refiera servicio a personal de servicio eléctrico calificado bajo las siguientes condiciones :
  - Si el cordón de potencia o el conector están averiados o raídos.
  - Si líquido ha sido derramado en el aparato.
  - Si el aparato ha sido expuesto a lluvia o agua.
  - Si el aparato ha sido tirado o el gabinete es sido averiado.
  - Si el aparato exhibe un cambio perceptible en funcionamiento.
  - Si el aparato no opera normalmente siguiendo las instrucciones de operación, ajuste solamente aquellos controles que han sido cubiertos en las instrucciones de operación. Ajuste impropio de otros controles puede resultar en averia al aparato y posiblemente requiera de trabajo extensivo por un técnico calificado para restaurar el aparato a su operación normal.
- Quando se termine cualquier servicio o reparación, requiera del técnico de servicio confirmación de que solo Partes Autorizadas de Reemplazo de Fabrica que tengan las mismas características que las partes originales hayan sido usadas, y que verificaciones de seguridad rutinarias hayan sido llevadas a cabo para determinar que el aparato se encuentra en condiciones seguras de operación. Substituciones no autorizadas pueden resultar en fuego, toque eléctrico u otros peligros.
- Nunca adicione accesorios que no han sido específicamente diseñados para uso con este aparato.
- Para protección adicional durante una tormenta eléctrica, o cuando el aparato es dejado sin atención ni uso durante largos períodos de tiempo, desconecte del receptáculo de la pared y desconecte la antena. Esto evitará daños al aparato debido a rayos o a cambios bruscos en el voltaje de línea.
- Nunca introduzca ningún tipo de objetos a través de las ranuras, ya que el contacto con componentes de alto voltaje pueden poner corto dichas componentes que pueden resultar en incendios o descargas eléctricas, Nunca derrame líquidos o cualquier tipo de productos.



# ESPECIFICACIONES

## TAMAÑO DEL TUBO DE IMAGEN

(Medido Diagonalmente) . . . . . 35-pulgadas

## RESOLUCIÓN DE IMAGEN . . . . . 330 Líneas

Entrada de Video . . . . . 700 Líneas

## ENTRADA . . . . . UHF/VHF/CATV 75Ω

## FRECUENCIA DE OPERACION . . . . . 60 Hz.

## TENSION DE ALIMENTACION . . . . . 120 V-

## CONSUMO DE CORRIENTE . . . . . 107 watts

## DIMENSIÓN HORIZONTAL (Ancho) . . . . . 33.4 in. (848mm)

## DIMENSIÓN VERTICAL (Alto) . . . . . 29.6 in. (751mm)

## DIMENSIÓN EN PROFUNDIDAD (Grosor) . . . . . 24.3 in. (618mm)

## PESO (APROX.) . . . . . 146.3 lbs. (66.4 Kg.)

## SONIDO (2 Bocinas) . . . . . Tamaño: 6x12 cm

## AMPLIFICADOR . . . . . Interon 3W/canal

## ENTRADAS DE A/V . . . . . Entrada de Video (2)

Entrada de Audio (2-R/L)  
S-Video(2)

## SALIDAS DE AUDIO . . . . . Salida de Audio

Fijo/Variables (R/L)  
(RCA Connectors)

PRECAUCION : Las Regulaciones de FCC declaran, que las modificaciones no apropiadas o cambios no autorizados a esta unidad, pueden anular la autoridad del usuario para operar la unidad.



### Consejos Rápidos

- No se coloque el TV en áreas confinadas. Permita una circulación normal de aire para las partes eléctricas.
- Coloque su TV por lo menos a 2 pies (60 cm.) de las bocinas del estéreo. Los magnetos de las bocinas pueden afectar la calidad de la imagen.
- El TV seleccionará el modo correcto de Antena, de acuerdo al tipo de señal que Ud. conecto.

### ¿Necesita ayuda?

Visite nuestro sitio en internet  
[www.sanyotv.com](http://www.sanyotv.com)  
o Llame 1-800-877-5032

# CARACTERÍSTICAS

- ◆ Menú en Pantalla Trilingüe
- ◆ Búsqueda Automática de Canales
- ◆ Apagado Automático
- ◆ Transmisión Captada / Quikcap
- ◆ Controles digitales de Imagen desplegados en Pantalla
- ◆ Canal Inicial
- ◆ Comb Filter
- ◆ Modulación de Velocidad
- ◆ MTS sonido estereofónico/ dbx®/sonido SAP
- ◆ Resaltar Color
- ◆ Tonos de piel por ajuste Automático
- ◆ XDS (Servicio Extendido de Información) Identificación de Estaciones, títulos y clasificación de programas
- ◆ Automáticos Imagen/Sonido ajustes para deporte/ cline/noticia
- ◆ Bajos/Agudos
- ◆ V-Guide (Control Paternal)
- ◆ Entradas de Audio/Video (2 juegos de entradas posteriores)
- ◆ Entrada de S-Video (2)
- ◆ Salidas Fijas / Variables de Audio
- ◆ Reloj Auto
- ◆ Cronómetro para Dormir (3 horas)
- ◆ Reajuste de TV
- Sistema de sintonía de 181 canales**  
VHF Canales 2-13  
UHF Canales 14-69  
Cable TV (CATV) 1, 14-125
- Sintonía Fina Automática**  
VHF y Canales de Cable
- Control Remoto Multimedia/universal VCR/TV/DVD/Auxiliar, Teclas de operaciones básicas grandes que se iluminan en la Oscuridad**
- Selección de Canales Numerados
- Búsqueda de Canales
- Volume Mute
- Power Enter
- Recall Display
- Light Sleep
- Caption Reset
- VCR teclas V-Guide
- Input/TV • VCR Menu/Guide

dbx® es una marca registrada de Carillon Electronics Corporation

# AJUSTES BÁSICOS

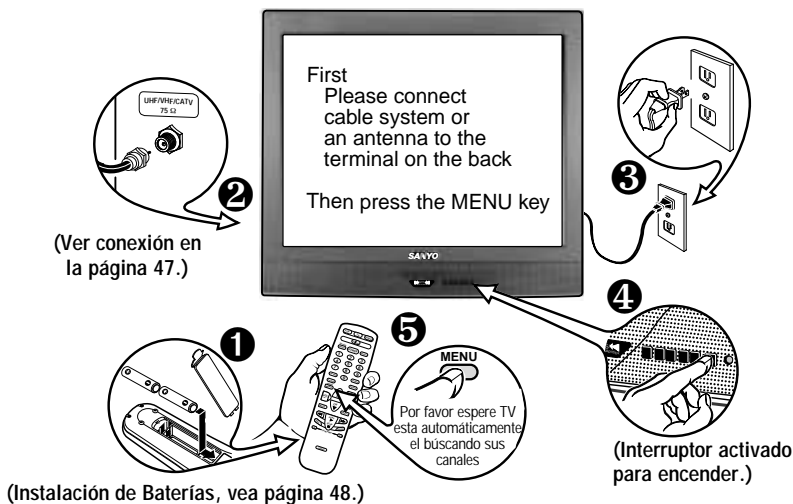

# MÉTODOS BÁSICOS DE CONEXIÓN

Use uno de los siguientes métodos para conectar una señal a su TV. **1a**— Si Ud. tiene servicio de cable y una VCR. **1b**— Si Ud. tiene un decodificador de cable y una VCR, **1c**— Si Ud. tiene una antena externa o interna y una VCR, **1d**— Si Ud. tiene un receptor de satélite y una VCR. Conecte su sistema de cable o antena directamente a la TV, si Ud. no tiene accesorios opcionales.

## 1a Sistema de Cable con VCR y TV

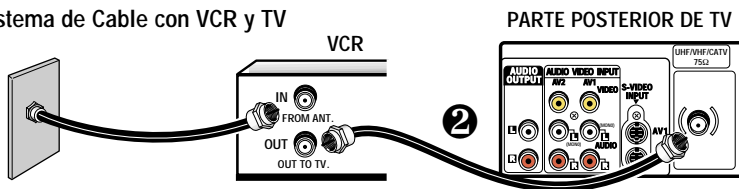

## 1b Sistema de Cable con Decodificador de Cable, VCR y TV

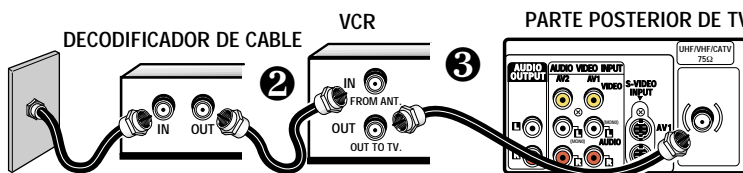

## 1c Antena Exterior o Interior a VCR a TV

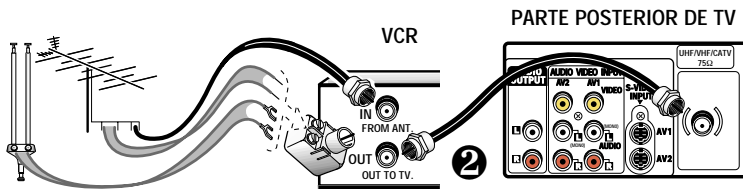

## 1d Receptor de Satélite, VCR y TV

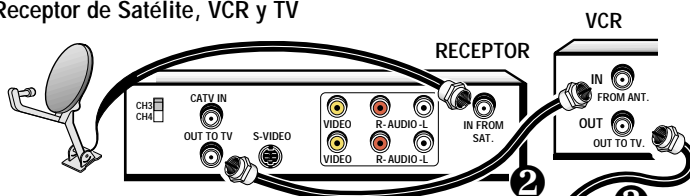

Ver página 57,  
Usando las Entradas  
de Audio/Video.

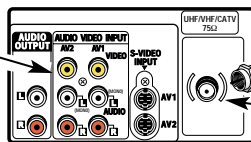

### Conector de 75 OHMS

Use un conector de 75 ohms para conectar una VCR, sistema de cable, antena externa/interna, o receptor satélite directamente a la TV.



## Consejos Rápidos

- El TV seleccionará el modo correcto de Antena, de acuerdo al tipo de señal que Ud. conecta.
- El TV se apagará automáticamente después de 15 minutos, si no hay recepción de señal (si la estación de cable o la estación de TV no esta transmitiendo).

**Excepciones**— Cuando el modo de Video este seleccionado, el TV no se apagará automáticamente cuando la señal de recepción ha sido detenida por 15 minutos.

### ¿ Necesita ayuda?

Visite nuestro sitio en internet  
[www.sanyotv.com](http://www.sanyotv.com)  
o Llame 1-800-877-5032

NOTA CONCESIÓN DE CATV : Compañías de cable, como servicios públicos, son concesionados por las autoridades de los gobiernos locales. Para recibir programas de cable, cada equipo debe de ser capaz de recibir canales de cable, para recibir este servicio, el consumidor debe de suscribirse a una compañía de cable.



## Consejos Rápidos

- Asegúrese que los conectores de los cables estén totalmente asentados en los conectores. Ver páginas 56 y 57 antes de conectar el equipo de video externo.
- Un pantalla de color Azul, con la palabra de Video1 o Video2 desplegada, significa que el modo de Video esta seleccionado, pero la señal no ha sido detectada en el conector de Video.
- Los cables para conectar su equipo externo no están incluidos.
- Asegúrese que baterías este instaladas correctamente.
- Apunte el control remoto hacía el equipo que Ud. quiere operar. Objetos entre el control remoto y el equipo, pueden causar un mal funcionamiento del control remoto.

### ¿ Necesita ayuda?

Visite nuestro sitio en internet  
[www.sanyotv.com](http://www.sanyotv.com)  
 o Llame 1-800-877-5032

**NOTA IMPORTANTE :** Las baterías descargadas deben de ser recicladas o desechadas adecuadamente, de acuerdo con los reglamentos aplicables. Para más información, contacte a sus Autoridades Locales para el manejo de Deshechos Sólidos.

## PANEL POSTERIOR

### Entradas Audio/Video (AV2)

Conecte aquí otro equipo externo de video (vea página 57).

### Entradas de Audio/Video (AV1)

Conecte aquí el equipo externo de video (vea página 57).

### Entrada de Terminal de Antena/Cable (75 ohms)

### Terminal de Entrada de S-Vídeo (AV1) (Súper Video)

Para realizar los detalles del vídeo, use el conector de entrada de S-Vídeo AV1 en lugar de la entrada de AV1. Si esta disponible en su equipo de vídeo externo. (La conexión de S-Vídeo AV1 se superpondrá a la conexión de Video 1.)

### Conectores de Salidas de Audio (Fijo y Variable)

Conecte aquí el equipo de audio externo (vea página 56).

### Terminal de Entrada de S-Vídeo (AV2) (Súper Video)

Para realizar los detalles del vídeo, use el conector de entrada de S-Vídeo AV2 en lugar de la entrada de AV2. Si esta disponible en su equipo de vídeo externo. (La conexión de S-Vídeo AV2 se superpondrá a la conexión de Video 2.)

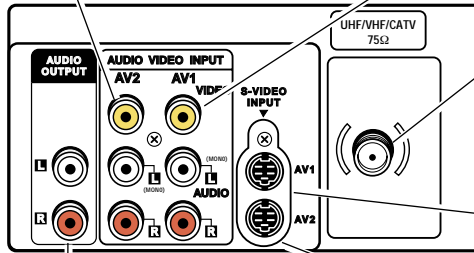

## CONTROL REMOTO MULTIMEDIA

Opere su TV, VCR, DVD, Decodificador de Cable, y Receptor de Satélite. Programación Simplificada de acuerdo con las instrucciones de la páginas 50 ~ 52. Entonces presione la tecla de adecuada (VCR, TV, DVD, AUX), para programar el control remoto y operar cada equipo. El modo de AUX puede ser programado para operar un Receptor de Satélite u otra VCR, DVD, o Decodificador de Cable. Además, este control remoto ofrece teclas grandes de **Canales (Channel)**, **Volumen (Volume)**, **Encendido (Power)**, que se iluminan en la oscuridad. Este control remoto tiene teclas de Funciones que se ilumina, y un teclado que se ilumina cuando la tecla de iluminación u otras teclas relacionadas son presionadas.

## INSTALACIÓN DE BATERÍAS (2 AA no incluidas)

1. Quite la cubierta de las baterías, presionando la lengüeta e inclinando la cubierta hacía adelante. Inserte las baterías. Asegúrese que las marcas **+** / **-** correspondan con los signos de las baterías, y estas coincidan con las marcas internas del control remoto.

2. Coloque la cubierta de las baterías. ¡El control remoto esta listo!

### Notas :

- No mezclar baterías viejas con nuevas o mezclar diferentes tipos de baterías a la vez.
- Quite las pilas si el control remote no sera usado por más de un mes. Las pilas débiles puden derramarse y causar daños al control remote.

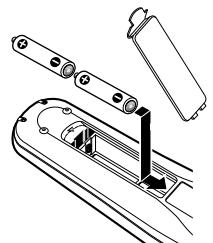

## TECLAS DEL CONTROL REMOTO MULTIMEDIA

Apunte hacia el TV 

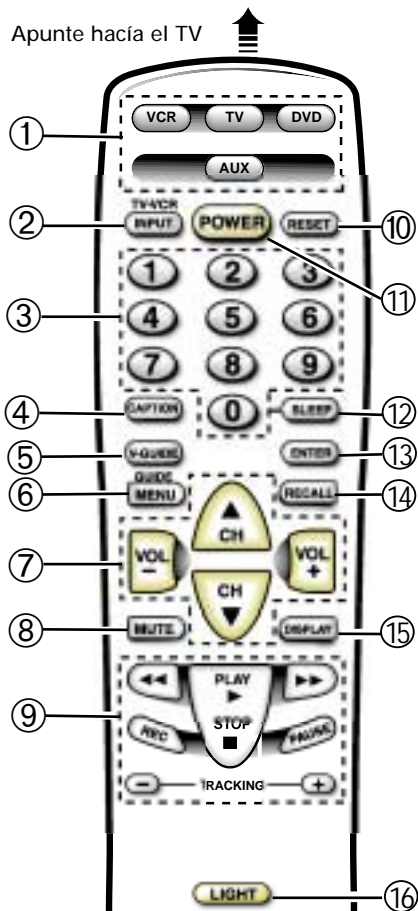

- ① **Teclas de Modo**—Use estas teclas para programar el control remoto y para seleccionar el modo de operación (VCR, TV, DVD, o AUX).
- ② **Tecla de INPUT/TV•VCR**—Presione para seleccionar la fuente del programa que va a ser desplegado en la pantalla: Señal TV o señal de del equipo de video que ha sido conectado a las entradas de A/V. En el modo de VCR, esta tecla funciona como la tecla de TV/VCR de una VCR.
- ③ **Teclas Numeradas**—Dos teclas deben de ser presionadas para seleccionar un canal. *Ejemplo* : Presione **0** y después **6**, para seleccionar el canal 6. Para canales de cable del 100 hasta el 125, presione y mantenga así la tecla del número **1** hasta que el C1— aparezca.

- ④ **Tecla de CAPTION**—(Vea página 58.)
- ⑤ **V-GUIDE**—(Vea páginas 59 ~ 61.)
- ⑥ **Tecla de MENU**—Use esta tecla, junto con las teclas de navegación, use  $\Delta/\nabla$  y  $\square/\square$  para ajustar las funciones del sistema de menú en pantalla (vea páginas 53 ~ 55).
- ⑦ **Teclas de búsqueda de Canales** ( $\Delta/\nabla$ ) y **de Volumen** ( $\square/\square$ )—Presione para buscar a través de los canales en memoria y para ajustar el volumen.
- ⑧ **Tecla de MUTE**—Presione una vez para apagar el volumen y presione nuevamente para restaurarlo.  
Nota : Cuando se usen las salidas de audio, esta tecla no enmudecerá el sonido en el modo fijo, pero en el modo variable el sonido se enmudecerá.
- ⑨ **Teclas para VCR/DVD**—Estas teclas controlan el DVD y/o Funciones de la VCR Avance hacia adelante ( $\blacktriangleright$ ), Rebobinado ( $\blacktriangleleft$ ), Reproducción ( $\blacktriangleright$ ), Grabación (Rec), la funciones de Detener (Stop ■), Pistas (Tracking -/+), y Pausa (Pause) de su VCR.
- ⑩ **Tecla de RESET**—Presione esta tecla dos veces para llamar a los ajustes de fábrica. La TV iniciará automáticamente la búsqueda de canales, y eliminará todos los ajustes hechos por el usuario. (Vea página 56.)
- ⑪ **Tecla de POWER**—Presione esta tecla para encender o apagar la TV.
- ⑫ **Tecla de SLEEP**—Use esta tecla con “0” para ajustar el cronómetro para Dormir (vea página 62).
- ⑬ **Tecla de ENTER**—Opera solamente en Satélite.
- ⑭ **Tecla de RECALL**—Seleccione un canal, entonces seleccione otro usando las teclas numeradas. Presione **Recall**, para hacer el cambio entre estos canales.
- ⑮ **Tecla de DISPLAY**—Presione una vez para que aparezca el desplegado del canal y de hora. Presione dos veces para que el desplegado aparezca nuevamente. Presione nuevamente para eliminarlo.
- ⑯ **Tecla de LIGHT**—Presione esta tecla para iluminar el teclado. Las teclas se mantendrán iluminadas por pocos segundos después de liberar la tecla.



## Consejos Rápidos

- El control remoto no funciona con mi VCR o Decodificador de Cable.
  - Presione la tecla de VCR, DVD, o AUX.
  - Reprogramar el control remoto.
- Tecla de función especial: La tecla de INPUT/TV•VCR funciona como la tecla de TV/VCR en la VCR, cuando el control remoto es ajustado para funcionar con la VCR.
- El modo AUX aceptará códigos para DVDs, Réceptores de satélite, Decodificadores de Cable, y VCRs, pero solamente una a la vez.

### ¿Necesita ayuda?

Visite nuestro sitio en internet  
[www.sanyotv.com](http://www.sanyotv.com)  
 o Llame 1-800-877-5032

## PROGRAMANDO EL CONTROL REMOTO MULTIMEDIA

Localice su código. Este se encuentra junto a la marca de su equipo, en la carta de abajo y en página 52. (Ejemplos ilustrados para una VCR Sanyo.)

- 1 Presione y mantenga así la tecla de VCR, DVD, o AUX.

Presione y mantenga así el botón.

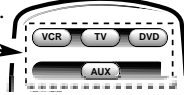

- 2 Usando las teclas NUMERADAS en el control remoto, de acceso el número de tres dígitos para su VCR, DVD, Decodificador de Cable o Receptor de Satélite. La tecla se iluminará 5 veces cuando sea liberada, si el código fue aceptado.

De acceso al Código : Ejemplo para una VCR Sanyo, de acceso al código "200" (de la carta de códigos).



- 3 Presione la tecla de Power y las teclas de Channel. Si estas operan de manera adecuada la programación esta completa. Si no es así, use otro código, si este esta disponible y repita los pasos.

### Para operar su...

VCR—Presione la tecla de VCR.

TV—Presione la tecla de TV.

Reproductor DVD—Presione la tecla de DVD.

Decodificador de Cable—Presione la tecla de AUX.

Receptor de Satélite—Presione la tecla de AUX.

## Carta de Códigos para VCR

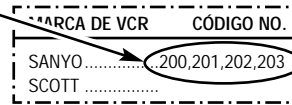

MARCA	Código NO.	MARCA	Código NO.	MARCA	Código NO.
ADMIRAL	234,239,243,247,224,229,222,215	HUGHES	221	QUARTZ	200
ADVENTURA	228	JBL	237	QUASAR	245,232,236,223,216
AIKO	240,205	JENSEN	209	RADIO SHACK	228,245,223
AIWA	228,217	JVC	220,225,238,226,203,209,221	RCA	221,241,246,230,232,236,239,224
AKAI	209,215	KEC	240,205		226,229,221,201,207,208,210,216
AMERICA ACTION	205	KENWOOD	226,238,220,201,203,209	REALISTIC	232,239,223,224,228,229,200,201
AMERICA HIGH	232	KODAK	232		202,203,206,208,216,217,245
BELL & HOWELL	203	LLOYD'S	228	SAMSUNG	208,233,211,217,222
BROKSONIC	234,243,247,227,204	LOGIK	235,219	SANKY	239,229,224
CANDLE	233,240,222,223,204,205,208	LXI	232,221,228,201,202,203,206	SANSUI	243,226,228,209,219,220
	211,216,217		211,217	SANYO	200,201,202,203
CANON	232,216	MAGNASONIC	223,240,205,219	SCOTT	234,247,223,227,211
CCE	240,205	MAGNAVOX	204,232,228,211,216,217,219,220	SEARS	232,223,228,221,200,201
CINERAL	240,205	MARTA	206		202,203,206,211,216,217
CITIZEN	233,240,222,205,211,216,217	MATSUSHITA	232,216	SEMP	211
CRAIG	223,202,219	MEI	232	SHARP	239,229,224
CRAVER	204	MEMOREX	232,239,243,245,223,224,228,	SHINTOM	219,227
CURTIS MATHES	232,236,238,222,228,208,209		229,221,200,202,203,206,215	SIGNATURE	217,239,229,224,200
	211,216,217	MINOLTA	221	SONY	214,218,232,237,226,228
DAEWOO	205,240,211	MITSUBISHI	231,239,244,224,226,229,210,223	STS	221
DAYTRON	240,205	MOTOROLA	232,239,229,224	SYLVANIA	228,232,244,204,216,217
DENON	221	MTC	228,217,219	SYMPHONIC	217,228,233,226,202
DYNATECH	228	MULTITECH	228,217	TATUNG	226,209
EMEREX	214	NEC	238,208,223,226,203,206,209	TEAC	228,209,214,217
EMERSON	234,236,240,243,247,223,227,228		215,217	TECHNICS	232
	203,204,205,206,210,211,217	OLYMPUS	232	TEKNIKA	232,223,228,216,217
FISHER	200,201,202,203,211	OPRIMUS	239,245,248,223,224,229,203,208	TOMAS	228,217
FUJII	232	ORION	243,227,234,205,206,210,211,240	TOSHIBA	211,240,244,202,205,210
FUNAI	228,233,217	PANASONIC	245,232,236,223,202,211,216,219	VECTOR	211
GARRARD	228	PENNY	230,232,221,223,208,211,216,219	VIDEO CONCEPT	211
GE	222,246,232,236,239,226	PENTAX	238,221	WARDS	230,232,239,223,224,228,229
	229,224,208,212,216	PHILCO	204,232,243,228,216,217		221,202,204,208,211,217
GOLDSTAR	223,238,226,206,208,215,217	PHILIPS	204,232,211,216,217,228	WHITE	
GO VIDEO	248,249,208,212,219	PIONEER	242,204,207,220	WESTINGHOUSE	240,243,205
GRADIENTE	228	PROSCAN	222,241,246,230,236,226	XR-1000	228,232
HARLEY DAVIDSON	228	PROTON	219	YAMAHA	238,226
HEADQUARTER	200	PULSAR	233,240,205,208,216,217	ZENITH	215,237,243,223,225,228,222
HITACHI	230,246,226,228,221,222,209,217	QUARTER	200		

## Carta de Códigos par Decodificador de Cable

MARCA	CóDIGO NO.	MARCA	CóDIGO NO.
ABC	304,306,309,312 313,314,318,321 322,324	PHILIPS	325,329,301 313,314,322
AIM	321	PIONEER	333,312,317
ARCHER	334	PROSCAN	327
BELL & HOWELL	313	QUASAR	302,307,317
CONTEC	302,305,307,308 311,318,320,324	RADIO SHACK	334
CPI	319	RCA	328,302,307
DIAMOND	320	REGAL	330,307,320
EAGLE	313	REMBRANT	305,309
EMERSON	334	SAMSUNG	310,312
GEMINI	334	SCIENTIFIC	
GENERAL		ATLANTA	327,307,324
INSTRUMENTS	303,309,311,320 321,322,323,300	SIGNAL	310
GOLDSTAR	312	SIGNATURE	300,309,321,322
GOODMIND	334	SPRUCER	302,307,316
HAMLIN	330,320	STARCOM	332,309,311,321
HITACHI	309		322,323
HYTEX	318	STARGATE	309,310,311,321
JERROLD	303,308,309,311 313,319,320,321 322,323,300		322,334
MAGNAVOX	325,329,301 313,314,322	TELEVIEW	310
MEMOREX	332,313,314	TOCOM	300,303,304,305
MOVIE TIME	306,310,314		306,307
NORTHCOAST	316	TOSHIBA	331,309,311 316,322
NSC	305,306,314	UNIKA	314
OAK	305,318,320	UNITED AIRTISTS	318
PANASONIC	302,307,317	UNITED CABLE	309
PARAGON	313,314	U.S.	
		ELECTRONICS	309,322,324
		VIEWSTAR	326,313,315
		WARDS	321,322
		WARNER	312
		ZENITH	331,316,322,324

## Carta de códigos para reproductores de DVD

MARCA	CóDIGO NO.	MARCA	CóDIGO NO.
APEX	523	PHILIPS	508,502
DENON	501,520	PIONEER	511,505,518
EMERSON	521	PROSCAN	504
FISHER	500	RCA	504
GE	504	SAMSUNG	512
HARMAN/KARDON	513	SANYO	500
JVC	510,515	SHARP	517
KENWOOD	507	SHERWOOD	519
MAGNAVOX	508,502	SONY	506
MARANTZ	508	TECHNICS	501
MITSUBISHI	503	THETA DIGITAL	511
ONKYO	502,516	TOSHIBA	502
OPTIMUS	511	YAMAHA	501,509
ORITRON	522	ZENITH	514,502
PANASONIC	501,518		

## Carta de Códigos para Receptores de Satélite

MARCA	CóDIGO NO.	MARCA	CóDIGO NO.
ALPHASTAR	431	PANASONIC	428, 400
CHAPARRAL	424, 408, 414	PHILIPS	429, 430
ECHOSTAR	432, 410, 413*, 416 417*	PRIMESTAR	411, 425, 427
EXPRESSVU	432	PROSCAN	419, 426
FUJITSU	404	RCA	419, 433, 423, 426
GE	419	SONY	420
GEN.		STAR CHOICE	435
INSTRUMENTS	425, 427, 435 403*, 405, 415	STS	402
HITACHI	407, 421	TOSHIBA	405, 422
HTS	432	UNIDEN	429, 430, 401 406, 409, 412
HUGHES	407	VIDEO PALL	404
JANEIL	404	VIEWSTAR	418
JERROLD	425, 427	ZENITH	434, 404
JVC	432		
MAGNAVOX	429, 430		
MEMOREX	430		

\*Use la tecla de Encendido (POWER) en el receptor.

## Sugerencia de Operación

- Los modos están programados con los códigos de Sanyo.
- Las teclas asociadas a los modos se iluminarán cuando Ud. presione cualquier tecla de operación (canales, volumen, etc.) para indicar que equipo se está operando.
- Algunos fabricantes usan diferentes tipos de controles remotos. Si su marca tiene varios códigos listados, programe el control remoto con diferentes códigos, hasta que Ud. encuentre el correcto. Números grandes pueden representar los códigos para modelos recientes.
- Algunas VCR's, Decodificadores de Cable, y Receptores de Satélite, no pueden ser operados. Algunos modelos pueden ser operados parcialmente.
- Este control remoto opera con haz de luz invisible (infrarrojo) para operar los equipos. Objetos entre el equipo y el control remoto, pueden bloquear esta haz de luz. Por lo tanto, el control remoto debe de ser apuntado directamente al equipo que Ud. quiere operar.
- Este control remoto no pueden agregar funciones adicionales a su equipo. Estos deben de ser provistos por su proveedor original del equipo.
- Si el control remoto falla para operar su equipo reemplace las baterías. Asegúrese que las baterías estén instaladas correctamente.

## Cambiando las Baterías

Los números del código de programación, se mantendrán en la memoria por 5 minutos, cuando Ud. cambie las baterías.

Anote sus códigos de VCR, Decodificador de Cable, Reproductor de DVD's, para referencias futuras.

Marca de VCR Código No:	<input type="text"/>	<input type="text"/>	<input type="text"/>
Marca del Reproductor de DVD Código No:	<input type="text"/>	<input type="text"/>	<input type="text"/>
Marca del Decodificador de Cable Código No:	<input type="text"/>	<input type="text"/>	<input type="text"/>
Marca del Receptor de Satélite Código No:	<input type="text"/>	<input type="text"/>	<input type="text"/>

## Carta de Teclas de Funciones del Control Remoto Multimedia

TECLAS	MODO DE TV	MODO DE VCR	MODO DE DVD	MODO DE SATÉLLITE	MODO DE DECODIFICADOR DE CABLE
NUMERADAS (0-9)	Usadas para Seleccionar Canales	Usadas para Seleccionar Canales	No Funciona	Usadas para Seleccionar Canales	Usadas para Seleccionar Canales
INPUT/TV+VCR	Seleccionar TV/modo de Vídeo	Seleccionar TV/VCR modo Vídeo	Seleccionar TV/modo de Vídeo	Seleccionar TV/modo de Vídeo	Seleccionar TV/modo de Vídeo
ENTER	No Funciona	No Funciona	Hace la selección	No Funciona	No Funciona
RECALL	Canal seleccionado previamente	Canal seleccionado previamente	Se repite la selección	Canal seleccionado previamente	No Funciona
MENU / GUIDE	Despliega el Menú de OSD	No Funciona	No Funciona	Despliega la pantalla de Guía	No Funciona
CANALES CH ▲ (UP)	Selecciona el próximo canal arriba	Selecciona el próximo canal arriba	Próxima o Adelanta	Mueve el Cursor Arriba	Selecciona el próximo canal arriba
CANALES CH ▼ (DN)	Selecciona el próximo canal abajo	Selecciona el próximo canal abajo	Anterior o atrasa	Mueve el Cursor Abajo	Selecciona el próximo canal abajo
VOLUMEN ▢ / ▣	Ajusta el sonido de la TV	Ajusta el sonido de la TV	Ajusta el sonido de la TV	Mueve el cursor de Izquierda/Derecha	Ajusta el sonido de la TV
PLAY (▶)	Selecciona el modo de reproducción En VCR	Selecciona el modo de reproducción En VCR	Selecciona el modo de reproducción En DVD	Selecciona el modo de reproducción En VCR	Selecciona el modo de reproducción En VCR
STOP (■)	Se detiene la VCR	Se detiene la VCR	Se detiene el disco de vídeo	Se detiene la VCR	Se detiene la VCR
AVANCE RÁPIDO (▶▶)	Adelanta la cinta de vídeo	Adelanta la cinta de vídeo	Adelanta el disco de vídeo	Adelanta la cinta de vídeo	Adelanta la cinta de vídeo
REBOBINADO (◀◀)	Rebobina la cinta de vídeo	Rebobina la cinta de vídeo	Atrasa el disco de vídeo	Rebobina la cinta de vídeo	Rebobina la cinta de vídeo
REC (GRABACIÓN)	Selecciona el modo de grabación En VCR	Selecciona el modo de grabación En VCR	No Funciona	Selecciona el modo de grabación En VCR	Selecciona el modo de grabación En VCR
PAUSE	Selecciona pausa en la VCR	Selecciona pausa en la VCR	Selecciona pausa el disco de vídeo	Selecciona pausa en la VCR	Selecciona pausa en la VCR
TRACKING -/+	Ajuste fino en la cabeza de vídeo	Ajuste fino en la cabeza de vídeo	Cuadro fijo, paso para Adelantar/Retrasar	Ajuste fino en la cabeza de vídeo	Ajuste fino en la cabeza de vídeo
RESET	Opera solamente la TV	No Funciona	No Funciona	No Funciona	No Funciona
CAPTION	Opera solamente la TV	No Funciona	No Funciona	No Funciona	No Funciona
SLEEP	Opera solamente la TV	No Funciona	No Funciona	No Funciona	No Funciona
V-GUIDE	Opera solamente la TV	No Funciona	No Funciona	No Funciona	No Funciona
MUTE	Opera solamente la TV	No Funciona	No Funciona	No Funciona	No Funciona
DISPLAY	Opera solamente la TV	No Funciona	No Funciona	No Funciona	No Funciona
TECLAS DE MODE	Presione estas tecla (VCR, TV, DVD, y AUX) cuando programe el control remoto multimedia y seleccione el modo de operación.				
LIGHT	Presione esta tecla para iluminar por un instante el teclado del control remoto. Esta función es muy útil cuando se esta en una habitación con poca iluminación.				

La teclas en este control remoto operan en funciones similares a las de sus controles remoto originales. Use los manuales de usuario para las conocer las funciones de las teclas u operaciones específicas de su control remoto.



# AJUSTES DEL TV

Los menús en pantalla proveen al observador, un fácil acceso a los ajustes. Solamente use las teclas del control remoto y siga las instrucciones.

## COMO HACER LOS AJUSTES

1. Presione **MENU**.
2. Use las teclas de / para resaltar la función deseada.
3. Use las teclas de / para escoger la opción deseada ( indica la opción seleccionada).

Artículos con submenús requiere pasos adicionales.

## AJUSTANDO EL RELOJ

Para usar la función de Reloj Automático (Auto Clock), una estación transmisora local PBS (solo en Estados Unidos) transmite una señal de XDS. La función de Auto Clock detectara esta señal y automáticamente ajustara la hora.

### Para ajustar el reloj automáticamente :

1. Presione la tecla de **MENU**.
2. Use la tecla para activar el ajuste Auto.

Notas :

- Se eliminaran los ajustes del reloj después una interrupción de energía. Cuando la energía se restablezca, se desplegara el menú de ajuste de Auto Clock en la pantalla de la TV automáticamente.
- Usuarios de los decodificadores de Canales deben ajusta el reloj manualmente.

### Para ajustar el reloj manualmente :

1. Presione la tecla de para seleccionar Manual.
2. Presione la tecla de **MENU** para hacer los ajustes.
3. Use la tecla de para ajustar la hora y la tecla de para ajustar los minutos.
4. Presione la tecla de **MENU** para salir.

## AJUSTE EL MODO DE AUDIO

Seleccione el sonido deseado; Estéreo (Stereo), Mono, or SAP (segundo programa de audio).

Nota : Estéreo y SAP deben ser parte de señal transmitida.

1. Seleccione Estéreo (Stereo), Mono, o SAP de la opción de Audio.
2. Presione la tecla de **MENU** para salir.

Nota : La TV se ajustará automáticamente a estéreo, si esta es desconectada o una falla en el suministro eléctrico ocurre.

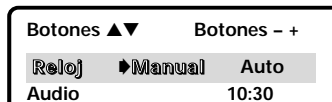
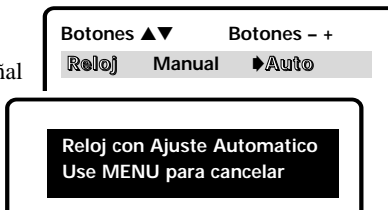

## Consejos Rápidos

- *Siga siempre las instrucciones de la pantalla.*
- *El menú se desplegará por 20 segundos aproximadamente. Presione **MENU** nuevamente para desplegarlo.*
- *Todas las funciones de la TV son controladas a través del menú.*
- *Use las teclas de **CANALES** / y las teclas de **VOLUMEN** / para navegar a través del menú y para hacer las selecciones de los menús.*
- *Par ver la hora del día después de ajustar el reloj, presione la tecla de **DISPLAY**.*
- *La señal de Servicio Extendido de Información (XDS) puede no ser transmitido por todas las transmisoras.*
- *Bajo condiciones de señal estéreo débil, Usted puede recibir un sonido de mayor calidad en la posición de "Mono."*

### ¿ Necesita ayuda?

Visite nuestro sitio en internet  
[www.sanyotv.com](http://www.sanyotv.com)  
o Llame 1-800-877-5032





## Consejos Rápidos

- Para expandir su experiencia en ver programas, seleccione, *Deporte, Cine (Películas) o Noticia, que correspondan a el programa que Ud. esta viendo.*
- Use la función de realce de color para acentuar los tonos de piel y colores. *Seleccionando los tonos cálidos (Caliente) se acentuaran los tonos rojos de la imagen y para seleccionar la acentuación de tonos azules use la función de tonos fríos (Fresco).*
- Cuando el Canal Inicial este (APAGADO) NO la TV sintonizará el último canal seleccionado cuando se encienda la TV.
- Presione **RESET** dos veces para eliminar todos los ajustes personalizados y regresar a los ajustes de fábrica.
- Cuando ajuste el modo de Antena, escoja el modo Cable, si su TV esta conectada a un sistema de cable, de otra manera escoja VHF/UHF.

### ¿ Necesita ayuda?

Visite nuestro sitio en internet  
**www.sanyotv.com**  
 o Llame 1-800-877-5032

## AJUSTE DE IMAGEN/SONIDO

### Para los ajustes automáticos de Imagen/Sonido :

Seleccione Deporte, Cine, o Noticia de las opciones de Imagen/Sonido.

### Para personalizar manualmente la Imagen/Sonido :

1. Seleccione Manual de las opciones de Imagen/Sonido.
2. Presione **MENU** para activar los submenús controles.
3. Use las teclas de  $\Delta/\nabla$  para resaltar el control que se quiere ajustar.
4. Use las teclas de  $\square/\square$  para hacer los ajustes.
5. Presione la tecla de **MENU** para salir.

## AJUSTE DE CANAL INICIAL

La TV puede ser programada para sintonizar su canal favorito, cada vez que se encienda, como puede ser un noticiero, cadena de deportes, o la salida de su VCR.

1. Presione la tecla de **MENU**.
2. Use las teclas de  $\Delta/\nabla$  para iluminar *Canal Inicial*.
3. Presione  $\square$  para activar (SI), Seleccione el número del favoritos canal seleccionado (ejemplo) : C03. Para seleccionar canales de Cable arriba de 99, presione y mantenga así la tecla del 1, hasta C1-- aparezca.
4. Presione la tecla de **MENU** para salir.

## REAJUSTANDO EL MODO DE ANTENA/CABLE Y BÚSQUEDA DE CANALES

Reajuste el Modo de Antena/Cable o Búsqueda de Canales si es requerido, si tienen canales adicionales, si es que se cambio a otra ciudad o si se ha instalado el servicio de cable.

1. Seleccione Iniciar del menú de opciones de búsqueda de canales.

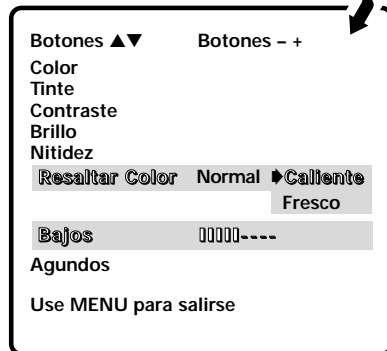
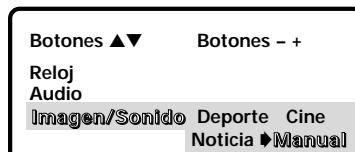

Imagen/Sonido Submenús Controles

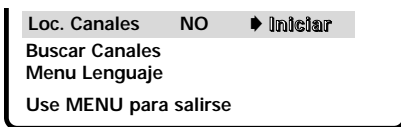
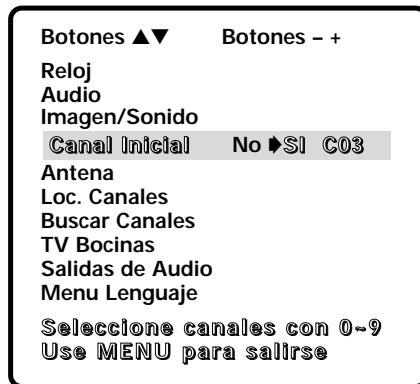

## AGREGANDO O BORRANDO CANALES

Use las teclas del control remoto para hacer los ajustes.

1. Presione la tecla de **MENU**.
2. Use las teclas de  $\triangle/\nabla$  para iluminar Buscar Canales.
3. Presione la tecla de  $\boxplus$  para iluminar el número del canal en el área de entrada.
4. De entrada al número del canal por ejemplo : C34. Para canales de Cable arriba de 99, presione y mantenga así la tecla del **1**, hasta C1--aparezca. Entonces entrar en la otra dos números.
5. Presione la tecla  $\boxplus$  para seleccionar la opción (ejemplo) : Anadido cambiara a Saltado.
6. Presione la tecla de **MENU** para salir.

Buscar Canales C 34 Saltado

Menu Lenguaje

Seleccione canales con  $\triangle/\nabla$  o 0-9  
Use MENU para salirse

## BOCINAS DE TELEVISION

1. Presione la tecla de **MENU**.
2. Use las teclas de  $\triangle/\nabla$  para iluminar TV Bocinas.
3. Presione la tecla  $\boxminus/\boxplus$  para activar (NO) las bocinas o (SI) desactivar.
4. Presione la tecla de **MENU** para salir.

TV Bocinas NO  $\blacktriangleright$ SI

Salidas de Audio

Menu Lenguaje

Use MENU para salirse

Nota: El sonido no se reproducirá a través de la bocina de la TV, si el modo de Apagado (OFF) esta seleccionado.

## SALIDAS DE AUDIO

Esta útil opción en el menú, le permite a Ud. seleccionar la señal de audio fijo o variables.

1. Presione la tecla de **MENU**.
2. Use las teclas de  $\triangle/\nabla$  para iluminar Salidas de Audio.
3. Presione la tecla  $\boxminus/\boxplus$  para seleccionar Fijo o Variables.
4. Presione la tecla de **MENU** para salir.

TV BOCINAS

Salidas de Audio Fijo  $\blacktriangleright$ Variables

Menu Lenguaje

Use MENU para salirse

### Modo Fijo (Nivel constante en la salida de audio en la TV):

Use los controles de volumen del equipo externo para ajustar el nivel de sonido.

### Modo Variables (Nivel de audio cambia con el volumen):

Use los controles de volumen de TV y el equipo externo para ajustar el nivel de audio.

## SELECCIONANDO EL DESPLEGADO DE LENGUAJE

1. Seleccione las opciones de English (Ingles), Francais (Francés), o Espanol del Menu de Lenguaje.
2. Presione la tecla de **MENU** para salir.

$\blacktriangleright$ Espanol

Menu Lenguaje English Francais

Use MENU para salirse



## Consejos Rápidos

- Canales borrados en la memoria de canales, pueden ser seleccionados con las teclas numeradas.
- El número del canal debe de ser iluminado antes de presionar la tecla de  $\boxplus$  para agregarlo o borrarlo.
- Para restaurar canales borrados, use el menú en pantalla, manualmente, agregue los canales o inicie la Búsqueda de Canales en el menú.
- Presione **RESET** dos veces para eliminar todos los ajustes personalizados y regresar a los ajustes de fábrica.

¿ Necesita ayuda?

Visite nuestro sitio en internet

[www.sanyotv.com](http://www.sanyotv.com)

o Llame 1-800-877-5032



## Consejos Rápidos

- Para restaurar canales borrados, use el menú en pantalla, manualmente, agregue los canales o inicie la Búsqueda de Canales en el menú.
- Siempre combine los cables de acuerdo a los colores: ROJO para el audio del lado derecho y BLANCO para el audio del lado izquierdo.
- Coloque su televisor al menos a 60 cm de las bocinas de un sistema estéreo. Los magnetos en dichas bocinas pueden afectar la calidad de pureza de la imagen.
- No conecte bocinas externas directamente a la TV.

### ¿Necesita ayuda?

Visite nuestro sitio en internet  
[www.sanyotv.com](http://www.sanyotv.com)  
 o Llame 1-800-877-5032

## REAJUSTANDO LA TV

Presione la tecla de **RESET**, para reajustar automáticamente la televisión a los ajustes de fábrica. Estas funciones se reajustarán automáticamente :

- Se reajusta imagen/sonido : Color, Tinte, Contraste, Brillo, Nitidez, Resaltar Color, Bajos, y Agudos
- Se restablecen los Canales en Memoria
- Se ajusta el Audio a Estéreo
- Se desactiva la función de Canal Inicial
- Se desactiva la función Subtítulos
- Se desactiva la función de Guía-V
- Las bocinas de la TV Encendidas (On)
- Salida de Audio Fijas (FIXED)
- Se cambia el lenguaje a Inglés
- Reloj automatico y Cronometro para Dormir (Si fue previamente ajustado)

Para preajustes de fabrica oprima nuevamente **RESET** y comenzar loc. canales

Auto Clock was cleared  
 Begin setup procedures?  
 ▶NO YES  
 Use +/- keys to select  
 Then press the MENU Key

Si quiere personalizar los ajustes, estos pueden ser hechos nuevamente usando el menú de opciones.

## USANDO LA SALIDA DE AUDIO

### CONECTE UN AMPLIFICADOR ESTÉREO A LAS SALIDAS DE A/V

1. Conecte la Salida de Audio (R/L) ❶ a la entrada del Amplificador Estéreo (R/L) ❷.
2. Presione **POWER** en el control remoto para encender la TV. Además Encienda el equipo externo.
3. Use las **salidas de Audio** en las opciones del menú en pantalla (ver pagina 55) para seleccionar la salida Fijo (Fixed) o variable (Variable).

Notas : Cuando las bocinas de la TV estén en el modo activado (ON), el sonido se reproducirá a través de la TV y las bocinas externas.

Cuando las bocinas de la TV este en el modo Apagado (OFF), el sonido se reproducirá a través de las bocinas externas.

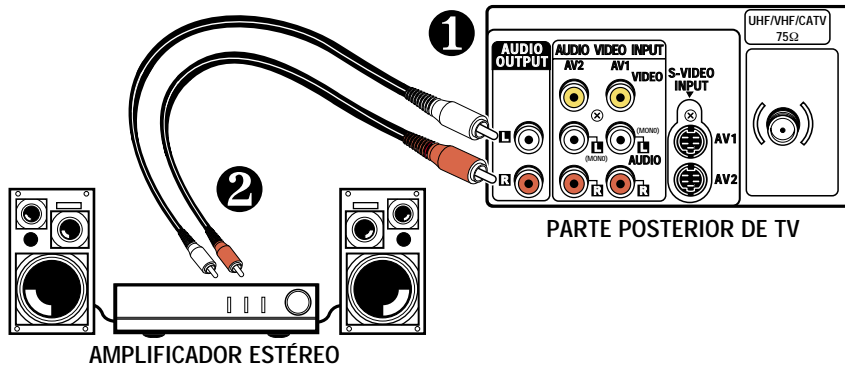

# USANDO LAS ENTRADAS DE AUDIO/VIDEO

## CONECTANDO UNA VCR O OTROS EQUIPOS EXTERNOS A LA TV

Apague la TV y los equipos externos antes de conectar los cables. (Los cables no son suministrados con la TV.)

1. Conecte las salidas (R/L) de la VCR, DVD, DSS, o otros equipos a las entradas de la TV (R/L) ①.

Para VCR monofónicas (una salida de Audio) conecte la salida de la VCR a la entrada (L) de la TV.

2. Conecte las salidas (R/L) de video la VCR, DVD, DSS, o otros equipos a la entrada de la TV video ②.

### Optativo

Conecte las salidas de S-Video del VCR, DVD, DSS, o otros equipos a las entradas de S-Video de la TV. Usando las entradas de S-Video se cancela las entradas de posterior Video ②.

3. Presione **POWER** ③ para encender la TV. Además Encienda el equipo externo.
4. Presione **INPUT/TV•VCR** ④ para seleccionar la fuente del programa : Señal de TV o señal del equipo que ha sido conectado a las entradas de AV1 y AV2.

Siga el mismo procedimiento para conectar otro equipo de video compatible en el segundo juego de entradas de AV.

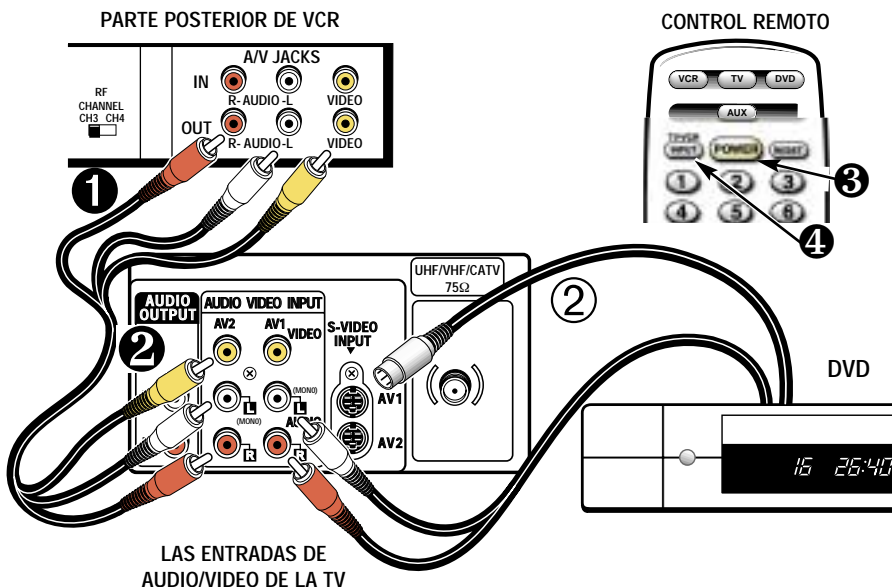

## Consejos Rápidos

- Asegúrese que todos los conectores de los cables este totalmente asentados en los conectores de entrada.
- Siempre combine los cables de acuerdo a los colores: ROJO para el audio del lado derecho, BLANCO para el audio del lado izquierdo, y AMARILLO para video.
- Las entradas de AV1 y AV2 tienen funciones idénticas. Cualquier equipo compatible de Video puede ser conectado en cualquiera de las entradas.
- Una pantalla de color Azul con la palabra Video1 o Video2 desplegada, significa que el modo de video esta seleccionado, pero la señal de video no esta siendo detectada en la entrada de video.
- Ud. es capaz de usar el control remoto para operar su VCR, Decodificador de Cable, DVD, Receptor de Satélite, y TV. (Ver páginas 50 ~ 52.)

¿ Necesita ayuda?

Visite nuestro sitio en internet

[www.sanyotv.com](http://www.sanyotv.com)

o Llame 1-800-877-5032



## Consejos Rápidos

- Si la función de Transmisión Captada está activada, y los subtítulos no son transmitidos, un cuadro de color negro puede aparecer y mantenerse así en la pantalla de la TV.



Para eliminar este cuadro de color negro, ajuste la función de subtítulos a cualquier otro modo, como Texto1 o Texto2, o presione la tecla de **RESET**, para cancelar la función de subtítulos y ajustes personalizados.

- Cuando la función de transmisión captada está activada, el desplegado de canales no aparecerá en la pantalla. Para que estos desplegados vuelvan a aparecer en la pantalla, Ud. debe de apagar la función de transmisión captada.

### ¿Necesita ayuda?

Visite nuestro sitio en internet  
[www.sanyotv.com](http://www.sanyotv.com)  
o Llame 1-800-877-5032

## TRANSMISIÓN CAPTADA (Closed-Caption)

La transmisión captada es información de texto transmitida junto con la imagen y el sonido, y que puede ser desplegada en la pantalla de la TV. Debido a los diferentes tipos de subtítulos que pueden ser transmitidos con la señal de TV, existen diferentes modos de transmisión captada que son usados para desplegar subtítulos. Los modos de transmisión captada reconocidos por este modelo son los siguientes : Caption1, Caption2, Texto1 y Texto2. Las transmisoras locales deciden que tipo de señal de transmisión captada es transmitida. Ellos escogen de no proveer subtítulos o proveerlos en uno o todos los modos disponibles.

**Caption1** : Este es el principal modo usado para subtítular programas (las palabras coinciden con el programa que Ud. está viendo). La mayoría de las transmisoras usarán Caption1 para transmitir programas subtítulados, Estos subtítulos son generalmente una o dos líneas y aparecen en la parte inferior de la pantalla o cerca de la persona que está hablando.



Caption1/2

**Caption2** : Es un modo alterno para programar subtítulos. Caption2 puede ser usado por las estaciones transmisoras para proveer subtítulos en otro lenguaje, como puede ser Español o Francés.

**Texto1** : Es el modo usado para desplegar un gran cantidad de texto. Este texto aparecerá dentro de un fondo negro que casi puede ser tan grande como la pantalla de la TV. El texto desplegado de esta manera no está relacionado con el programa. Estos subtítulos pueden ser usados por las estaciones transmisoras para proveer de reportes de clima, boletines a la comunidad, cotización de acciones, etc.

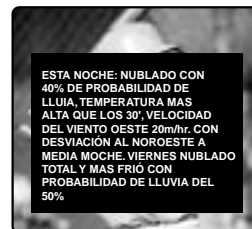

Texto1/2

**Texto2** : Este es un modo alternativo usado para desplegar una gran cantidad de texto. Es el mismo tipo de información desplegada en Texto1, puede ser desplegada en Texto2. Por ejemplo las estaciones transmisoras pueden escoger de proveer reportes de clima en Texto1, y boletines a la comunidad en Texto2.

**Quikcap** : Quikcap permite activar y desactivar subtítulos con la función de Mute. Por ejemplo, el teléfono llama, Ud. presiona la tecla de **MUTE** en el control remoto para desactivar el sonido de la TV, los subtítulos se desplegarán automáticamente, Cuando Ud. termine su conversación, presione **MUTE** nuevamente, para restaurar el sonido, los subtítulos desaparecerán.

Quikcap desplegará programas subtítulados en el modo de Caption1.

### AJUSTANDO LA FUNCIÓN DE CAPTION

1. Presione la tecla de **CAPTION** en el control remoto.
2. Use la tecla de **0** para seleccionar, NO, Caption1, Caption2, Texto1, Texto2, o Quikcap.

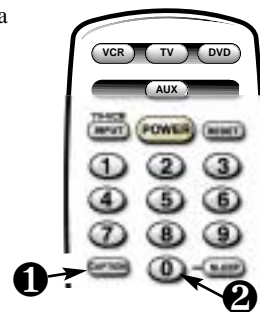

# INFORMACIÓN DE GUÍA-V

NOTA : ESTA FUNCIÓN ESTA DISEÑADA PARA CUMPLIR REGULACIONES DE LA FCC PARA V-CHIP EN LOS ESTADOS UNIDOS DE AMÉRICA, ESTA FUNCIÓN NO PUDIERA ACTIVARSE CON SEÑALES QUE SE ORIGINEN EN OTROS PAÍSES.

Con la introducción de la tecnología de “V-Chip”, es ahora posible que los televisores Sanyo, puedan interpretar los códigos de clasificación de la MPAA y Ordenamientos de Control Paternal en TV. Cuando estos códigos son detectados, el TV bloqueará, dependiendo de las selecciones hechas en el sistema de V-Guide.



## ACERCA DE LOS ORNENAMIENTOS DE CONTROL PATERNAL EN TV Y MPAA

MPAA y los Ordenamientos de control paternal en TV, son sistemas de clasificación que permiten a los padres tener una información avanzada de prevención contra el contenido de una película o programa de televisión.

MPAA es una sistema voluntario de clasificación, usado por la industria cinematográfica. Los Ordenamientos de Control Paternal en TV estan moldeados a la clasificación de la MPAA después que fue diseñada por ser fácil de usar, de entender y de localizar.

El Ordenamiento de Control Paternal en TV esta basado en edad y contenido de información. Esta información da a los padres una manera discreta de escoger el material que va a ser visto por sus hijos.

La clasificación contenida esta representada por iniciales : D (Diálogos Sugestivos), L (Lenguaje para Adultos), S (Contenido Sexual), V (Violencia), y FV (Fantasía Violenta). Cuando la programación contiene cualquiera de estas condiciones, estas iniciales forman parte del ícono que es desplegado en la pantalla de la TV.

Un ícono de clasificación aparecerá generalmente en la esquina superior izquierda en la pantalla de su TV por 15 segundos, en el inicio del programa, y debe de repetirse a la segunda hora, a largo del programa. Este ícono además puede aparecer cuando se esta regresando de comerciales. Puede haber otras instancias por lo que se pueden desplegar estos íconos. Los padres estan alentados a familiarizarse con estos íconos y sus significados.

## DONDE PUEDO ENCONTRAR INFORMACIÓN ACTUALIZADA ACERCA DE LA CLASIFICACIÓN DE PROGRAMAS

Los editores de guías de programación han sido cuestionados para incluir estas clasificaciones junto con otra información que ellos publican. Ud. puede espera encontrar esta información en, periódicos, revistas, y en listados de guías en pantalla.

## TIPOS DE PROGRAMACION QUE RECIBEN CLASIFICACIÓN

Los Ordenamientos de Control Paternal en TV aplicará a varios tipos de programación, incluyendo especiales, mini series y películas. Deportes y noticias no muestran esta clasificación actualmente.



### Consejos Rápidos

- Use las teclas de **CANALES** / y las teclas de **VOLUMEN** / para navegar a través del menú y para hacer las selecciones de los menus.
- La función de V-Guide es accesible solamente por el control remoto.
- Un ícono con indicaciones de clasificaciones aparecerá generalmente la esquina superior izquierda en la pantalla de su TV.
- El desplegado de V-Guide se mantendra en pantalla aproximadamente por 20 segundos. Si este desaparece presione la tecla de **V-GUIDE**.

### ¿ Necesita ayuda?

Visite nuestro sitio en internet  
**www.sanyotv.com**  
o Llame 1-800-877-5032



C 34  
10:00

XYZ  
Titulo : THE SHOW  
Codigo: TVPG-V





## Consejos Rápidos

- La TV automáticamente Bloqueará (B) las clasificaciones superiores o No Bloqueará (U) la selección de clasificaciones inferiores. Por ejemplo, si Ud. bloquea la clasificación R, NC17 y X también serán bloqueados. (Ver menú de clasificación de películas de la MPA.)
- Bloqueando TV-Y7 no bloqueará clasificaciones superiores.
- Ud. puede bloquear una clasificación por contenido como pueden ser programas TVPG-V y se mantendrá así para ver programas TV-PG con clasificación S-L-D, estipulados en TV-PG como no bloqueados (U).
- Para ver programas Bloqueados (B), deshabilite V-Guide o presione la tecla de **RESET** dos veces para eliminar todas las clasificaciones Bloqueadas (B).
- Cuando en el sistema de menú de V-Guide, las teclas de / le permiten a Ud. navegar entre las clasificaciones y el menú de opciones.

### ¿ Necesita ayuda?

Visite nuestro sitio en internet

[www.sanyotv.com](http://www.sanyotv.com)

o Llame 1-800-877-5032

## OPERACION DE GUÍA-V

Esta es una función que le permite supervisar los programas de televisión que son vistos por los niños. Esta televisor puede ser ajustado para bloquear automáticamente programas que a su juicio no son apropiados para ser vistos por niños que incluyen diálogos sugestivos, lenguaje para adultos, situaciones sexuales, violencia, y violencia fantástica.

La capacidad de la televisión para bloquear la recepción sobre el contenido de programación específica, depende de varias condiciones : 1) El programa debe de ser clasificado, 2) Las cadenas transmisoras debe transmitir información sobre el código de clasificación, 3) Las compañías de Cable deben de transmitir la señal con el código de clasificación, y 4) La TV debe de esta ajustada para decodificar la señal.

El icono de clasificaciones aparecerá generalmente en la parte superior izquierda de la pantalla de su TV.

### AJUSTE DE LA CLASIFICACIÓN DE PELÍCULAS

1. Presione la tecla de **V-GUIDE** en el control remoto para desplegar el menú.
2. Presione la tecla para cambiar a V-Guide SI.
3. Presione la tecla nuevamente. Use las teclas de / para iluminar las clasificaciones.
4. Presione la tecla de **MENU** para Bloquear (B) o No Bloquear (U) la clasificación seleccionada. (Flecha indica el artículo seleccionado.)
5. Presione la tecla de para regresar a las opciones del menú de Guía-V.

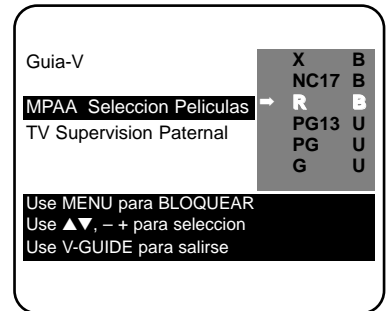

### AJUSTES DE CLASIFICACIÓN BASADOS EN EDAD

6. Use las teclas de hasta que se ilumine TV Supervision Paternal.
7. Presione la tecla de . Entonces use las teclas de / hasta iluminar las clasificaciones.
8. Presione la tecla de **MENU** para Bloquear (B) o No Bloquear (U) una clasificación seleccionada. (Flecha indica el artículo seleccionado.)

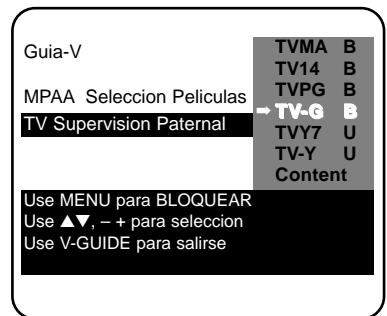

## AJUSTES DE CLASIFICACIÓN BASADOS EN EL CONTENIDO

9. Siga los pasos 6 y 7. Use / hasta iluminar Content.
10. Presione la tecla de **MENU** para desplegar el menú Content Option.
11. Use las teclas de / hasta iluminar categorías (D-Diálogos Sugestivos, L-Lenguaje para Adultos, S-Contenido Sexual, V-Violencia, FV-Fantasia Violenta).
12. Presione la tecla de . Entonces use las teclas de / hasta iluminar una clasificación.
13. Presione la tecla de **MENU** para Bloquear (B) o No Bloquear (U) la clasificación seleccionada. (Flecha indica el artículo seleccionado.)
14. Presione la tecla de **V-GUIDE** para salirse; o presione la tecla de para retornar al menú de Content Options.
15. Repita los pasos del número 11 hasta el 13 para Bloquear (B) o No Bloquear (U) clasificación de contenidos, si se desea.

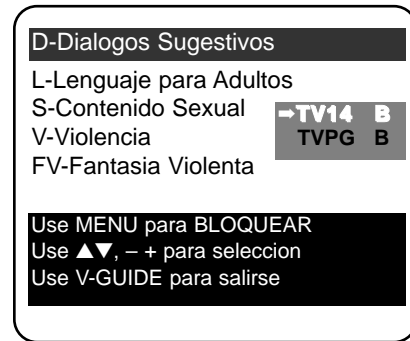
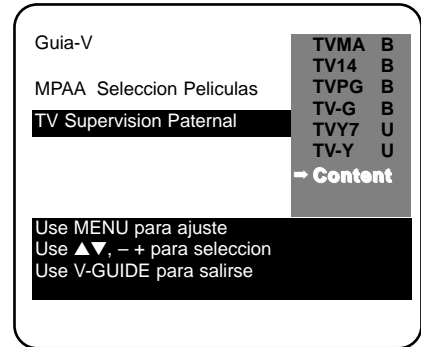

## APAGANDO V-GUIDE

1. Presione la tecla de **V-GUIDE**.
2. Use las teclas de / hasta seleccionar apagado (NO).

Nota : Las cadenas transmisoras y las estaciones locales, pueden no incluir las porciones de contenido de clasificación de los Ordenamientos del control de TV Paternal.



# AJUSTANDO EL CRONÓMETRO PARA DORMIR

El cronómetro para dormir apagará automáticamente la TV.

1. Presione la tecla de **SLEEP**.
2. Use la tecla **0** para seleccionar la cantidad de tiempo deseado (de 30 minutos hasta 3 horas).

Nota : El cronómetro para dormir se cancela cuando la TV se apaga o ocurren fallas en el suministro eléctrico.

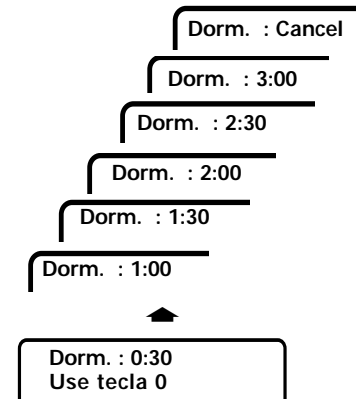
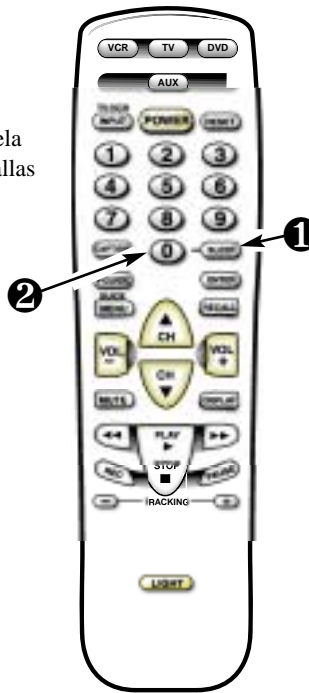

## CUIDADOS Y LIMPIEZA

La superficie del gabinete puede ser dañada si no recibe un apropiado mantenimiento. Varios productos usados en el hogar como aerosoles, agentes de limpieza, solventes y ceras pueden causar daños en el terminado de la superficie del gabinete.

1. **Desconecte el cordón de Potencia antes de limpiar el televisor.**
2. Use un trapo húmedo para limpiar.

Nota : *Nunca* aplique líquidos en aerosol en la pantalla, este puede escurrirse y gotear dentro del chasis. Este puede causar fallas en los componentes no cubiertos por la garantía.

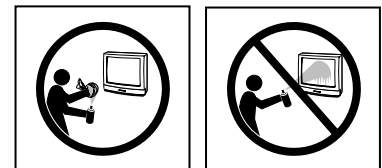

# SOLUCION DE PROBLEMAS

Antes de llamar por asistencia, por favor vea las condiciones que más se pueden parecerse a sus problemas en las siguientes cartas, entonces siga las instrucciones para esta condición. Visite nuestro lugar en internet en **www. Sanyotv.com** o llame sin costo 1-800-877-5032.

## *La TV se apaga sola*

- └─ **Cheque la conexión de la antena.** — ¿Estaba el conector suelto o desconectado?
  - └─ Sí. El problema pudo apaga la TV por una perdida de Señal. (Vea página 47.)
  - └─ No. — Presione la tecla de encendido.
    - └─ ¿La TV encendió?
      - └─ Sí. El cronómetro para dormir había sido activado.
      - └─ No. — Desconecte la TV por unos segundos. Conéctela nuevamente y presione el botón de encendido.

## *No Imagen o Imagen Pobre*

- └─ **Cambie de canales.** — ¿La imagen esta bien?
  - └─ Sí. Problemas con la señal (estación transmisora, cable o recepción de la señal del satélite).
  - └─ No.— Apague los electrodomésticos como, aspiradora, licuadora, taladro, etc.
    - └─ ¿Se mejoro la imagen?
      - └─ Sí. El problema era la interferencia de un equipo electrodoméstico.
      - └─ No.— Ajuste la dirección / alineación de la antena./ Presione la tecla de Reajuste dos veces (los ajustes personalizados regresaran a los ajuste de fabrica).

## *Color pobre o sin color*

- └─ **Cambie de canales.** — ¿El color esta mejor?
  - └─ Sí. El problema esta con el programa o señal (estación Transmisora o recepción de la señal del satélite).
  - └─ No.— Ajuste la dirección / alineación de la antena.
    - └─ ¿Se mejoro el color?
      - └─ Sí. La antena no fue ajustada adecuadamente para el canal que Ud., esta viendo.
      - └─ No. — Presione la tecla de Reajuste dos veces (los ajustes personalizados regresaran a los ajustes de fabrica).

## *Sin sonido, Sonido Estéreo Pobre*

- └─ **Presione y mantenga así la tecla de Volumen** . — ¿Escucha algún sonido?
  - └─ Sí. La función de Enmudecimiento estuvo activada o el Volumen estaba ajustado al mínimo.
  - └─ No. — Cambie de Canales.
    - └─ ¿Escucha algún sonido?
      - └─ Sí. El problema esta con el programa o señal (estación transmisora o recepción de la señal del satélite).
      - └─ No. — Presione la tecla de Reajuste dos veces (los ajustes personalizados regresaran a los ajustes de fabrica).

(Continúa en la página 64.)

# SOLUCION DE PROBLEMAS (Continuación)

## *No hay Subtítulos*

- └ El programa que Ud., esta viendo esta Subtitulado. ─
  - └ Sí. Active la función de subtítulos. Presione la de Caption, y presione la tecla de 0 hasta resaltar Caption1.
  - └ No. — Sintonice un canal que este transmitiendo un programa subtitulado.

## *Un rectángulo negro aparece en la pantalla*

- └ Cambie de canales. — El rectángulo negro desaparece o reaparece momentáneamente.
  - └ Sí. La señal transmitida por la estación esta enviando señal de subtítulos sin información de texto.  
Presione la tecla de Reajuste dos veces (los ajustes personalizados se regresaran a los ajustes de fabrica). Para mantener los ajustes personalizados, solo desactive la función de subtítulos (vea página 58).

## *La pantalla de mi TV esta de color azul*

- └ Presione la tecla de INPUT/TV•VCR. — ¿El color azul desaparece?
  - └ Sí. La TV estaba en modo de Video. (Una pantalla Aparecerá cuando el modo de vídeo este seleccionado y la señal no haya sido detectada.) Su equipo de AV puede estar apagado o desconectado.

## *No reconozco las palabras en el menú el pantalla*

- └ Presione la tecla de RESET dos veces (los ajustes personalizados serán reajustados a los ajustes de fabrica). — ¿Ud. reconoce las palabras del menú ahora?
  - └ Sí. Otro lenguaje distinto al Español fue seleccionado.

## *No puedo seleccionar o detectar algunos canales*

- └ Presione la tecla de RESET dos veces (los ajustes personalizados serán reajustados a los ajustes de fabrica). — ¿El problema desapareció?
  - └ Sí. Es posible que los canales estén en memoria o en los ajustes de V-Guide.

## ***Mi control remoto no opera con mi TV***

- └ Presione la tecla de TV en el Control Remoto. Trate nuevamente. Asegúrese de apuntar el control remoto a la TV.
- ¿El control remoto trabaja ahora?
- └ Sí. Otro modo fue seleccionado. Presione la tecla apropiada para operar los diferentes tipos de equipos. (El Control Remoto debe de ser programado. Vea páginas 50-52.)
  - └ No. — Reemplace las baterías o confirme que estén correctamente instaladas.

## ***Mi control remoto no funciona con mi Decodificador de Cable u otro equipo auxiliar***

- └ Presione la tecla de AUX en Control Remoto. Trate nuevamente. (Asegúrese que el Decodificador de Cable o equipo Auxiliar estén encendidos.)
- ¿El control remoto funciona con el Decodificador de Cable u otro equipo auxiliar ahora?
- └ Sí. Otro modo fue seleccionado. Presione la tecla apropiada para operar los diferentes tipos de equipos. (El Control Remoto debe de ser programado. Vea páginas 50-52.)
  - └ No. — Reprograma el control remoto.

## ***Los gabinetes hacen ruidos***

- └ Esta es una condición normal durante el calentamiento y enfriamiento de las partes plásticas del gabinete.



Este símbolo impreso, significa que el producto está listado por Underwriters's Laboratories Inc. El diseño y manufactura de este producto, reúne los rígidos estándares de U.L., contra riesgos de incendio, accidentes o descargas eléctricas.

# Mexico Garantía

COMERCIALIZADORA MÉXICO  
AMERICANA, S. DE R.L. DE C.V.  
NEXTENGO N° 78  
COL. SANTA CRUZ ACAYUCAN  
DEL. AZCAPOTZALCO, MÉXICO D.F. C.P.  
02770, RFC CMA 9109119LO  
TELEFONO: (5) 328-3500

DESCRIPCION: Televisor MARCA: SANYO MODELO: DS35510
-----------------------------------------------------------

## GARANTIA

EL APARATO QUE USTED HA ADQUIRIDO CUENTA CON UNA GARANTIA DE UN AÑO POR DEFECTOS DE FABRICACIÓN Y UN AÑO DE SERVICIO A PARTIR DE LA FECHA DE ADQUISICION OTORGADA POR:

COMERCIALIZADORA MEXICO--AMERICANA, S.A. DE C.V.

### BAJO LAS SIGUIENTES CONDICIONES:

1. PARA HACER EFECTIVA LA GARANTIA, BASTARA PRESENTAR ESTA POLIZA DEBIDAMENTE LLENADA POR LA TIENDA O UNIDAD VENDEDORA O LA FACTURA DE COMPRA, JUNTO CON EL APARATO EN CUALQUIERA DE LOS CENTROS DE SERVICIO INDICADOS EN ESTA GARANTIA.
2. SE COMPROMETE A REPARAR EL APARATO SIN COSTO ALGUNO AL CONSUMIDOR, SI LA FALLA ES ATRIBUIBLE A DEFECTO DE FABRICACION.
3. EN NINGUN CASO EL TIEMPO DE REPARACION SERA MAYOR DE 30 DIAS, TRANSCURRIDO ESTE TERMINO, COMERCIALIZADORA MEXICO--AMERICANA, S.A. DE C.V. PROCEDERA A EFECTUAR EL CAMBIO POR UN APARATO EQUIVALENTE O A LA DEVOLUCION DEL IMPORTE DE COMPRA--VENTA RESPECTIVA.

### ESTA GARANTIA SERA NULA EN LOS SIGUIENTES CASOS:

- A) SI EL APARATO NO HA SIDO USADO COMO SEÑALA EL INSTRUCTIVO.
- B) SI NO SE HA OBSERVADO LAS ADVERTENCIAS SEÑALADAS.
- C) SI HA SIDO EXPUESTO A CAMBIOS BRUSCOS DE VOLTAJE.
- D) SI HA SUFRIDO DETERIORO ESENCIAL IRREPARABLE ATRIBUIDO AL CONSUMIDOR.
- E) SI EL APARATO HA SIDO ABIERTO O TRATADO DE REPARAR POR PERSONAS AJENAS A NOSOTROS.
- F) ESTA POLIZA ES NULA SI NO CUENTA CON LOS DATOS ABAJO REQUERIDOS Y SELLO DE LA TIENDA DONDE SE REALIZO LA COMPRA.
- G) LOS GASTO DE TRANSPORTACION DEL PRODUCTO QUE SE DERIVEN DEL CUMPLIMIENTO DE ESTA POLIZA, SERAN POR CUENTA DE LA EMPRESA.

APARATO \_\_\_\_\_ SERIE No. \_\_\_\_\_

NOMBRE DEL CLIENTE \_\_\_\_\_

DOMICILIO \_\_\_\_\_

CIUDAD \_\_\_\_\_ ESTADO \_\_\_\_\_

FECHA DE COMPRA \_\_\_\_\_

TALLER DE SERVICIO Y VENTA DE  
PARTES: PONIENTE 126 N° 288-B  
COL. INDUSTRIAL VALLEJO  
TELS: 368-01-05

SELLO Y FIRMA DE TIENDA
-------------------------------

# GARANTÍA, ESTADOS UNIDOS Y CANADÁ

## GARANTÍA LIMITADA POR UN AÑO

ESTA GARANTÍA LIMITADA ES VALIDA ÚNICAMENTE EN TELEVISORES SANYO COMPRADOS Y USADOS EN LOS ESTADOS UNIDOS DE AMÉRICA, CANADÁ Y PUERTO RICO, EXCLUYENDO OTROS TERRITORIOS Y PROTECTORADOS. ESTA GARANTÍA LIMITADA APLICA SOLAMENTE AL COMPRADOR ORIGINAL, Y NO APLICA A OTROS PRODUCTOS USADOS CON PROPÓSITOS INDUSTRIALES Y COMERCIALES APLICA A LOS PRODUCTOS USADOS CON PRÓPOSITOS INDUSTRIALES Y COMERCIALES.

**POR UN AÑO**, a partir de la fecha de compra, Sanyo Manufacturing Corporation, reemplazará cualquier TV defectuosa sin cargo al comprador original.

**Para asegurar el intercambio adecuado por garantía, mantenga el recibo original de la compra como evidencia de la compra. Regrese la TV defectuosa al vendedor, junto con el recibo de compra y los accesorios incluidos, como es el control remoto. La TV defectuosa será cambiada por una del mismo modelo, o el reemplazo de un modelo igual o de mayor valor, si es necesario. El modelo de reemplazo dependerá de la disponibilidad y de la voluntad de Sanyo Manufacturing Corporation.**

LA ANTERIOR GARANTÍA ES EXCLUSIVA Y EN LUGAR DE OTRAS GARANTÍAS DE MERCANCÍA O CONVENIENTE PARA UN PROPÓSITO PARTICULAR.

### OBLIGACIONES

Por un año a partir de la fecha de compra, Sanyo Manufacturing Corporation garantiza que este producto esta libre de defectos en materiales y mano de obra bajo condiciones normales de uso. El reemplazo solo será necesario bajo esta garantía, por cualquier razón debido a defecto de manufactura o mal funcionamiento durante el primer año a partir de la fecha de compra original. Sanyo Manufacturing Corporation proveerá de una TV nueva, vía intercambio al vendedor sin cargo.

**Para asistencia al cliente o en localización de centros de servicio más cercanos a Ud. llame gratis al 1-800-877-5032.**

**En días hábiles de 7:30 A.M. – 7:00 P.M. Hora del Centro.**

**Sábado 7:30 A.M. – 4:00 P.M. Hora del Centro.**

Esta garantía le da derechos legales específicos. Usted puede tener otros derechos, los cuales varían de estado a estado.

(EFECTIVO: Abril 1, 2000)

Para su protección en caso de robo o pérdida de este producto, por favor llene la siguiente información requerida y **GUARDELA** en un lugar seguro en sus registros personales:

Modelo No. \_\_\_\_\_ Fecha de compra \_\_\_\_\_

Serie No. \_\_\_\_\_ Precio de compra \_\_\_\_\_

(Localizada en la parte posterior)

Lugar de compra \_\_\_\_\_

# SANYO

Sanyo Manufacturing Corp.  
3333 Sanyo Road, Forrest City, AR 72335

# Child Safety:

## It Makes A Difference Where Your TV Stands

Congratulations on your purchase! As you enjoy your new product, please keep these safety tips in mind:



### The Issue

- ❑ If you are like most Americans, you have a television in your home. Many homes, in fact, have more than one television.
- ❑ The home theater entertainment experience is a growing trend, and larger televisions are popular purchases and are not always supported on the proper TV stands.
- ❑ Sometimes televisions are improperly secured or inappropriately situated on dressers, bookcases, shelves, desks, audio speakers, chests, or carts. As a result, TV sets may fall over and may cause unnecessary injury.

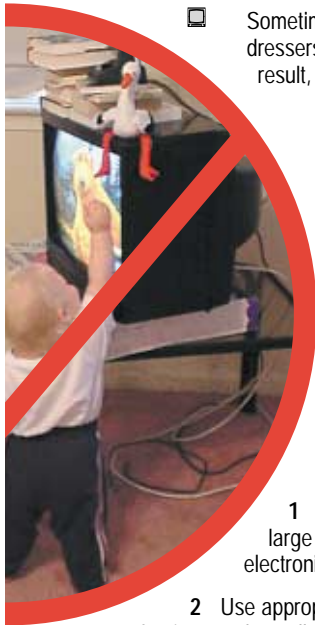

### Sanyo Cares!

- ❑ The industry is committed to making home entertainment enjoyable and safe.
- ❑ The Consumer Electronics Association formed the Home Entertainment Support Safety Committee comprised of television and consumer electronics furniture manufacturers to advocate children's safety and educate customers and their families about television safety.



### Tune Into Safety

- 1 One size does NOT fit all. Use the appropriate furniture that is large enough to support the weight of your television (and other electronic components).
- 2 Use appropriate angle braces, straps, and anchors to secure your furniture to the wall (but never screw anything directly into the TV).
- 3 Carefully read and understand the other enclosed instructions for proper use of this product.
- 4 Don't allow children to climb on or play with furniture and television sets.
- 5 Avoid placing any items on top of TVs such as VCRs and remotes that may pique the children's curiosity.
- 6 Remember that children can become excited while watching a program and can potentially push or pull a TV over.
- 7 Share our safety message on this hidden hazard of the home with your family and friends. Thank you!

